

NEED MORE HELP?

For all support go to jabra.com/support

jabra.com/noiseguide

81-04215 C

Jabra Noise Guide



Quick start guide

Made in Taiwan
Model: ANG001



Declaration of Conformity can be found on
www.jabra.com/footerpages/declarations-of-conformity

ENGLISH	1
FRANÇAIS.....	4
DEUTSCH	7
ESPAÑOL	10
DANSK/SVENSKA.....	13
ČESKY.....	16
ITALIANO	19
NEDERLANDS	22
POLSKI	25
PORTUGUÊS.....	28
РУССКИЙ	31
TÜRKÇE.....	34
FRANÇAIS (CANADA) ...	37
简体中文	40
繁體中文	43
日本語	46
한국어	49

Mounting the Jabra Noise Guide to the table stand



Contents:

- Base
- Table grip
- Tube A
- Tube B extension tube

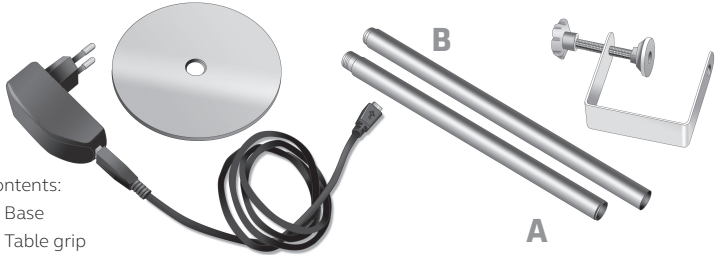

1

Pass the cable through the disc base, and then through the hole in the table grip.

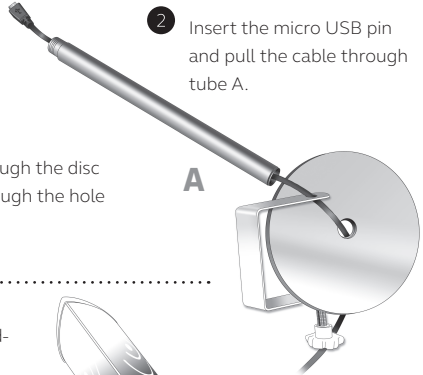

2

Insert the micro USB pin and pull the cable through tube A.

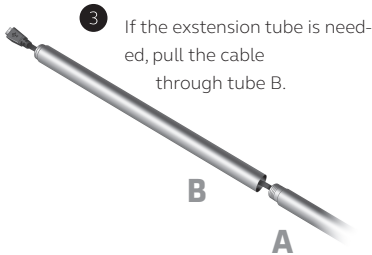

3

If the extension tube is needed, pull the cable through tube B.

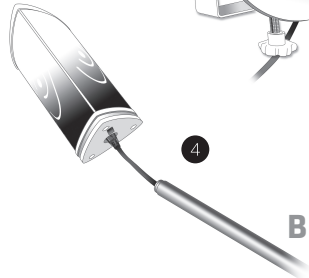

4

4. Assemble tube A and B. Screw tube AB to the base disc and connect the Jabra Noise Guide to the power cable. Screw the Jabra Noise Guide onto the tube. Mount to a flat surface and tighten the screw on the table grip.



5

5. Please ensure that the cable comes out where there is a hole in the disc base so the cable is not pinched. **IMPORTANT!** In order to prevent damage to your Jabra Noise Guide, we recommend that you always use the table grip as shown in this picture.

Software

The software used for configuration and viewing measurements can be found on the included USB key. When the software installation is completed, open the software and click on “User Manual” in the left menu to view the user manual in your language.

Operative system:
Windows 7, Windows 8, Windows 10

To ensure that the software and firmware is up to date, please start out by checking for updates via the software. It is important that you first update your software and then update the internal firmware in the Jabra Noise Guide afterwards.

Software update

1. Click on “About Noise Guide” under setup in the left side menu.
2. Click on “Software update”.

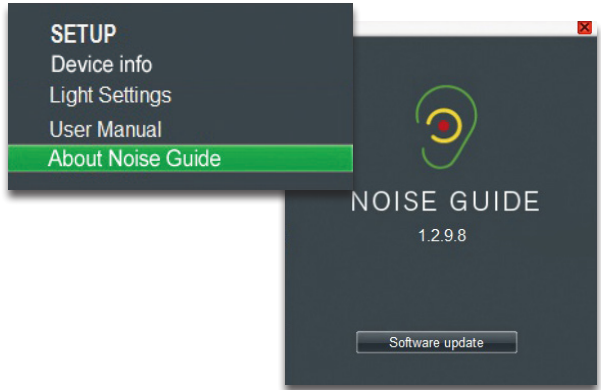

Firmware update – Connect your Jabra Noise Guide to a PC

1. Click on “Device Info” under setup in the left side menu of the software.
2. Click on “Check for firmware updates...” in the green box on the right side.
3. Follow the instructions on your screen to update the firmware.

We strongly advise you to check for updates frequently to make sure you have the latest versions of both software and firmware installed.

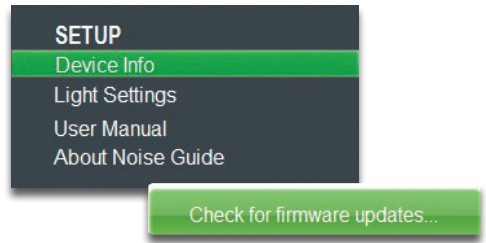

1. USB port to extract log data from the internal memory of the Jabra Noise Guide and offline configuration via the included USB memory stick.

NOTE! The Jabra Noise Guide does not log any data directly on the USB memory stick.

2. Micro USB port for connecting the Jabra Noise Guide to the power adapter or a PC.

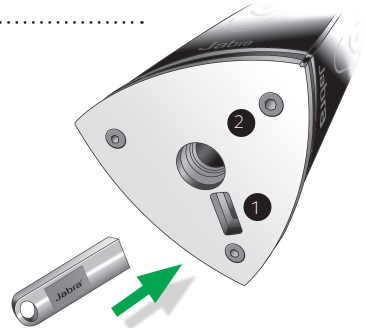

Preset settings

Your Jabra Noise Guide is preset for “Noisy Office”.

You can choose between the 3 preset settings: Noisy Office, Normal Office and Quiet Office, or you can define your own settings via the software.

To set the internal clock of your Jabra Noise Guide, connect the device to your PC, open the software and click on ‘time’ in the upper right corner. The time will then synchronize with your PC.

Green: < 60 dB

Yellow: 60-70 dB

Red: > 70 dB

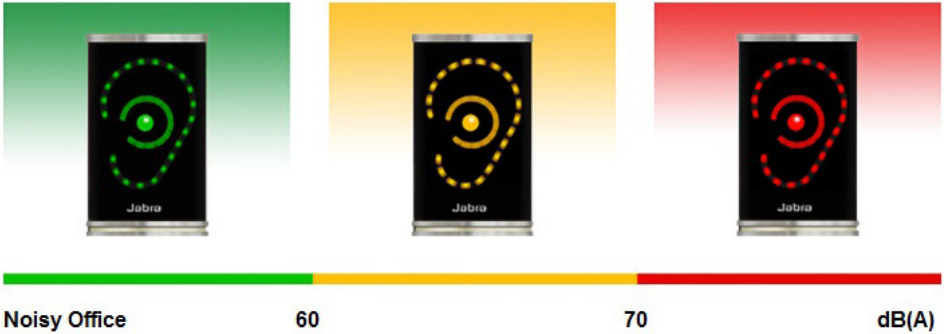

To learn more about what settings to choose for your office, visit www.noiseguide.org

Measuring range

The Jabra Noise Guide has a measuring range of approximately 5 meters

Open space office

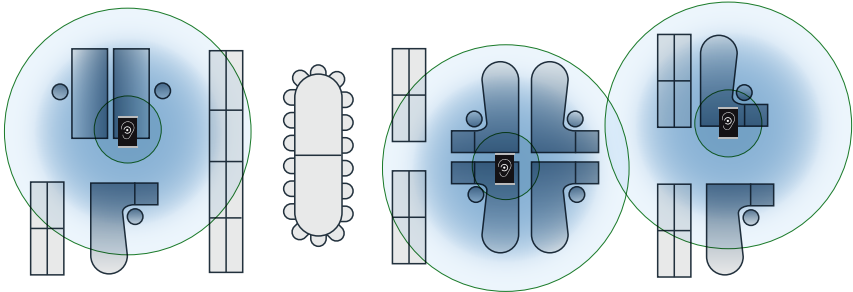

In order to fully understand the features and possibilities of Jabra Noise Guide, we advise you to read the user manual carefully before you start using your Jabra Noise Guide.

You can also download the software and the user manual from our web site: www.jabra.com/noiseguide.

For inspiration and tips on how to use your Jabra Noise Guide, please go to www.noiseguide.org

You are also welcome to reach out to your local Jabra Support Team for further assistance.

Please go to www.jabra.com/support for further information.

Montage du Jabra Noise Guide sur le socle de table

Contenu:

- Socle
- Fixation de table
- Tube A
- Tube B tube d'extension

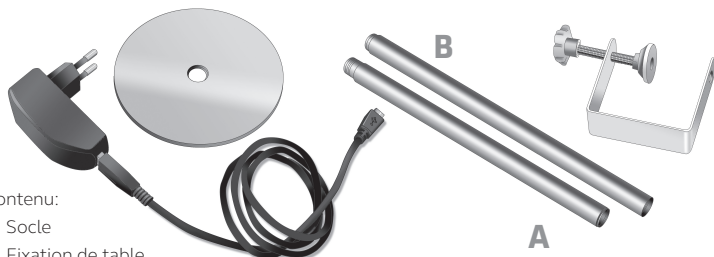

1

1 Passez le câble dans le socle du disque, puis dans le trou de la fixation de table..

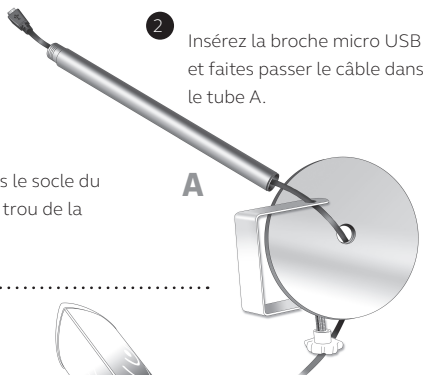

2

2 Insérez la broche micro USB et faites passer le câble dans le tube A.

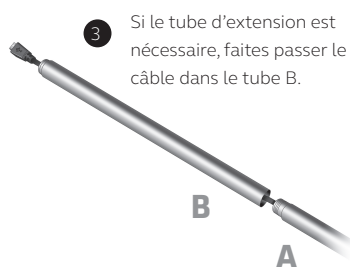

3

3 Si le tube d'extension est nécessaire, faites passer le câble dans le tube B.

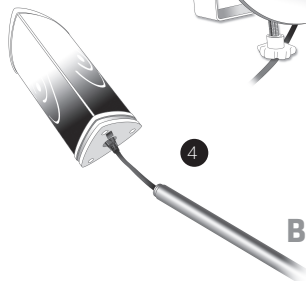

4



5

4. Assemblez les tubes A et B. Vissez le tube AB sur le socle du disque et connectez le Jabra Noise Guide au câble USB. Vissez le Jabra Noise Guide sur le tube. Procédez au montage sur une surface plate comme indiqué sur la photo.

5. Assurez-vous que le câble ressort par un trou du socle de façon à ce qu'il ne soit pas pincé. **IMPORTANT!** Afin d'éviter d'endommager votre Jabra Noise Guide, nous vous recommandons de toujours utiliser le support de table comme indiqué sur la photo.

Logiciel

Le logiciel utilisé pour la configuration et l'affichage des mesures est inclus dans la clé USB fournie. Une fois l'installation du logiciel terminée, ouvrez le logiciel et cliquez sur « Manuel de l'utilisateur » dans le menu de gauche pour afficher le manuel de l'utilisateur dans votre langue.

Système d'exploitation : Windows 7, Windows 8, Windows 10

Mise à jour du logiciel

1. Cliquez sur « About Noise Guide » (À propos du Noise Guide) dans la rubrique Configuration du menu de gauche.
2. Cliquez sur « Software update » (Mise à jour du logiciel).

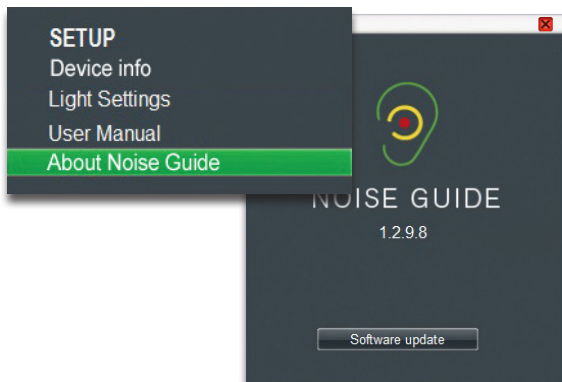

Mise à jour du firmware – Connectez votre Jabra Noise Guide à un PC

1. Cliquez sur « Device info » (Infos appareil) dans la rubrique Configuration du menu de gauche du logiciel.
2. Cliquez sur « Check for firmware updates... » (Vérifier les mises à jour du logiciel...) dans la case verte à droite.
3. Suivez les instructions sur votre écran pour mettre à jour le firmware.

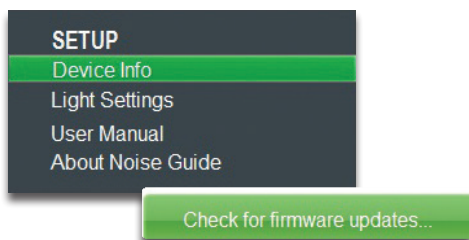

Nous vous conseillons vivement de vérifier les mises à jour fréquemment pour vous assurer que les dernières versions du logiciel et du firmware ont été installées.

1. Port USB permettant d'extraire des données journal de la mémoire interne du Jabra Noise Guide et d'effectuer la configuration hors ligne via la clé USB fournie.

REMARQUE ! Le Jabra Noise Guide ne journalise pas de données directement sur la clé USB.

2. Port micro USB pour connecter le Jabra Noise Guide à l'adaptateur électrique ou à un PC.

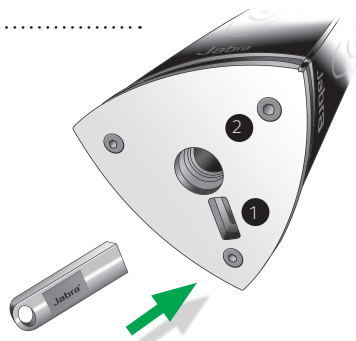

Préréglage

Votre Jabra Noise Guide est préréglé pour un "Bureau bruyant".

3 préréglages existent : Noisy Office, Normal Office et Quiet Office. Vous pouvez également définir vos propres réglages avec le logiciel.

Pour régler l'horloge interne de votre Jabra Noise Guide, connectez le périphérique à votre PC, ouvrez le logiciel et cliquez sur « Heure » dans le coin supérieur droit. L'heure sera alors synchronisée avec votre PC.

Vert: < 60 dB

Jaune: 60-70 dB

Rouge: > 70 dB



Noisy Office

60

70

dB(A)

Pour en savoir plus sur les réglages à choisir pour votre bureau, rendez-vous sur www.noiseguide.org

Portée de mesure

Le Jabra Noise Guide présente une portée de mesure d'environ 5 mètres

Bureau ouvert

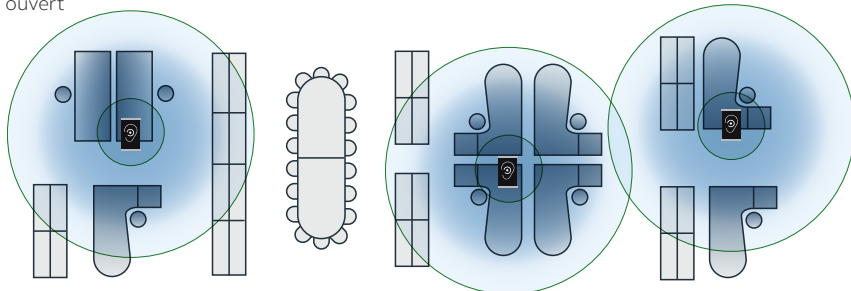

Pour bien comprendre les caractéristiques et les possibilités du Jabra Noise Guide, nous vous invitons à lire attentivement le manuel de l'utilisateur avant de commencer à utiliser votre Jabra Noise Guide.

Vous pouvez également télécharger le logiciel et le manuel de l'utilisateur sur notre site web:

www.jabra.com/noiseguide.

Pour obtenir de l'inspiration et des astuces sur l'utilisation de votre Jabra Noise Guide, rendez-vous sur www.noiseguide.org

Vous avez également la possibilité de vous adresser à votre équipe d'assistance Jabra locale pour une aide supplémentaire.

Rendez-vous sur www.jabra.com/support pour plus d'informations.

Befestigung des Jabra Noise Guide am tischstativ



Inhalt:

- Basis
- Tischklemme
- Säule A
- Säule B (Verlängerung)

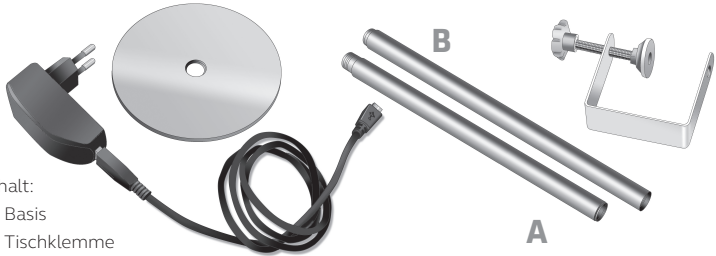

1

Führen Sie das Kabel durch die Platte und danach durch das Loch in der Tischklemme.

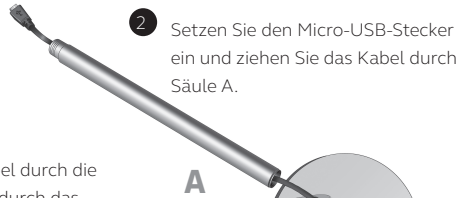

2

Setzen Sie den Micro-USB-Stecker ein und ziehen Sie das Kabel durch Säule A.

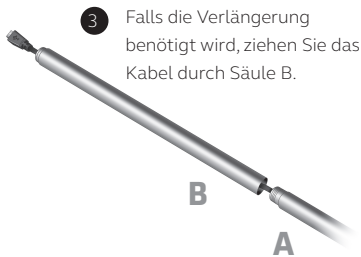

3

Falls die Verlängerung benötigt wird, ziehen Sie das Kabel durch Säule B.

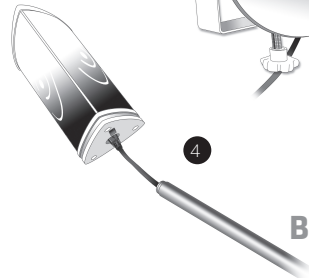

4



5

4. Fügen Sie Säule A und B zusammen. Schrauben Sie die Säule AB auf die Grundplatte und verbinden Sie den Jabra Noise Guide mit dem Netzkabel. Schrauben Sie den Jabra Noise Guide auf die Säule. Bitte auf einer geraden Oberfläche montieren und die Schraube an der Tischklemme festziehen.
5. Bitte stellen Sie sicher, dass das Kabel nicht gequetscht wird, sondern durch ein Loch in der Platte verläuft. **WICHTIG!** Um Beschädigungen am Jabra Noise Guide vorzubeugen, empfehlen wir die Verwendung der Tischklemme wie hier dargestellt.

Software

Die Software für die Konfiguration und die Ausgabe der Messungen ist auf dem beiliegenden USB-Stick installiert. Nach der Installation öffnen Sie die Software und klicken auf „Benutzerhandbuch“ im Menü links, um das Benutzerhandbuch in Ihrer Sprache auszugeben.

Betriebssystem: Windows 7/Windows 8/Windows 10

Software-aktualisierung

1. Klicken Sie im Menü links unter Einstellungen auf „About Noise Guide“ (Über Noise Guide).
2. Klicken Sie auf „Software-Update“.

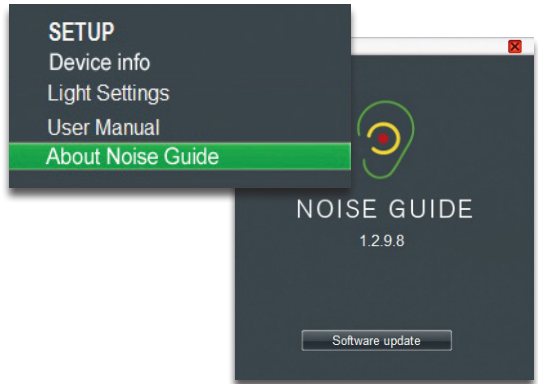

Firmware update – Verbinden Sie den Jabra Noise Guide mit Ihrem PC

1. Klicken Sie im Software-Menü links unter Einstellungen auf „Device Info“ (Geräte-Info).
2. Klicken Sie im grünen Feld auf der rechten Seite auf „Check for firmware updates...“ (Nach Firmware-Updates suchen...).
3. Folgen Sie den Anweisungen auf dem Bildschirm, um die Firmware zu aktualisieren.

Wir empfehlen Ihnen, regelmäßig nach Updates zu suchen, um sicherzustellen, dass die neueste Software und Firmware installiert ist.

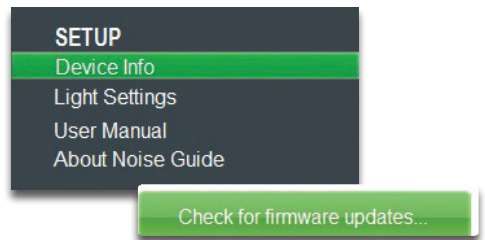

1. USB-Anschluss zum Export von Log-Daten aus dem internen Speicher des Jabra Noise Guide und Offline-Konfiguration über den beiliegenden USB-Stick.

HINWEIS! Der Jabra Noise Guide zeichnet keine Daten direkt auf dem USB-Stick auf.

2. Micro-USB-Port zum Anschluss des Jabra Noise Guide an das Netzteil oder einen PC.

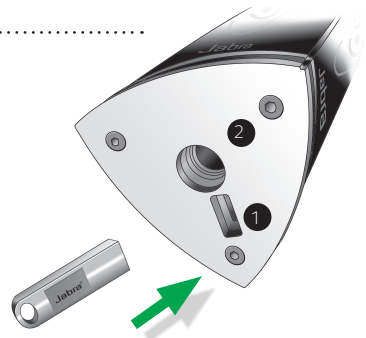

Voreinstellungen

Ihr Jabra Noise Guide ist für „laute Büros“ voreingestellt.

Es kann aus drei Voreinstellungen ausgewählt werden: Lautes Büro, Normales Büro und Ruhiges Büro. Ebenso können Sie aber auch Ihre eigenen Einstellungen über die Software definieren.

Um die im Jabra Noise Guide integrierte Uhrzeit einzustellen, schließen Sie das Gerät an den PC an, öffnen die Software und klicken auf „Uhrzeit“ in der rechten, oberen Ecke. Durch diesen Vorgang synchronisiert sich die Uhrzeit mit der Ihres PC.

Grün: < 60 dB

Gelb: 60-70 dB

Rot: > 70 dB



Noisy Office

60

70

dB(A)

Mehr darüber, welche Einstellung für Ihr Büro geeignet ist, finden Sie unter www.noiseguide.org

Messreichweite

Der Jabra Noise Guide verfügt über eine Messreichweite von ca. 5 Metern

Offene Büroumgebung

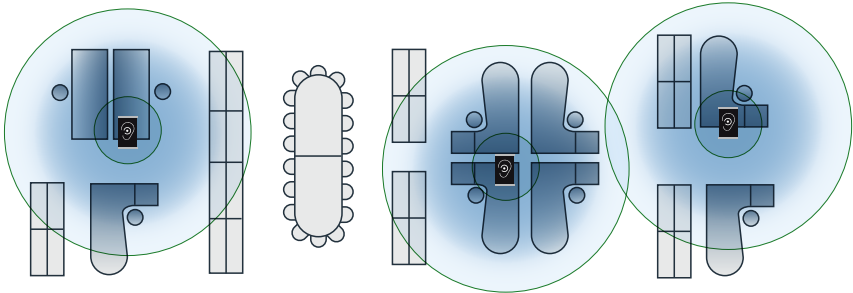

Um die Funktionen und Möglichkeiten des Jabra Noise Guide besser zu verstehen, empfehlen wir Ihnen, die Bedienungsanleitung sorgfältig zu lesen, bevor Sie Ihren Jabra Noise Guide einsetzen.

Sie können auch die Software und das Benutzerhandbuch von unserer Website herunterladen:

www.jabra.com/noiseguide.

Inspirationen und Tipps zur Verwendung des Jabra Noise Guide finden Sie unter www.noiseguide.org

Sie können auch gerne unseren regionalen Jabra-Support kontaktieren, um weitere Unterstützung zu erhalten.

Besuchen Sie uns dazu unter www.jabra.com/support.

Cómo montar su Jabra Noise Guide en el soporte para mesa



Contenido:

- Base
- Soporte para mesa
- Tubo A
- Tubo B de extensión

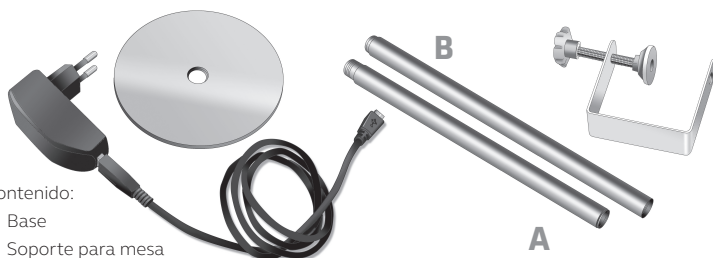

1

Pase el cable por la base del disco y después, por el orificio del soporte de la mesa.



2

Inserte la conexión microUSB y pase el cable por el tubo A.

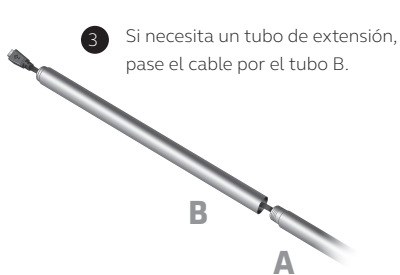

3

Si necesita un tubo de extensión, pase el cable por el tubo B.

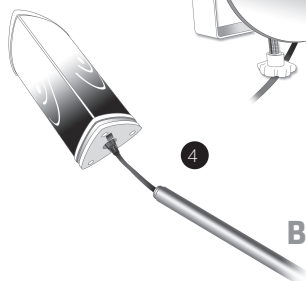

4

4. Encaje los tubos A y B. Atornille el tubo AB en el disco de la base y conecte el Jabra Noise Guide al cable de alimentación. Atornille el Jabra Noise Guide al tubo. Móntelo en una superficie plana y ajuste el tornillo de la abrazadera.

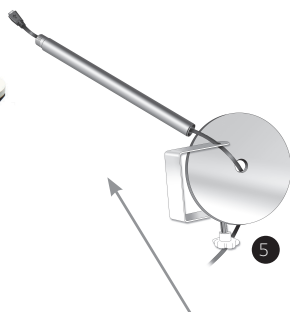

5

5. Asegúrese de que el cable sale por un orificio de la base del disco para que no se quede pinzado. **¡IMPORTANTE!** Para evitar dañar su Jabra Noise Guide, use siempre la abrazadera según lo muestra en esta imagen.

Software

El software utilizado para configurar y ver las medidas está instalado en la llave USB incluida. Cuando la instalación de software esté completa, abra el software y haga clic en Manual de instrucciones, en el menú de la izquierda, para ver el manual de instrucciones en su idioma.

Sistema operativo: Windows 7, Windows 8, Windows 10

Para asegurarse de que el software y el firmware están actualizados, empiece por buscar actualizaciones utilizando el software. Es importante actualizar primero el software y después del firmware interno de Jabra Noise Guide.

Actualización de software

1. Haga clic en Acerca de Noise Guide en Configuración, en el menú de la izquierda.
2. Haga clic en Actualización de software.

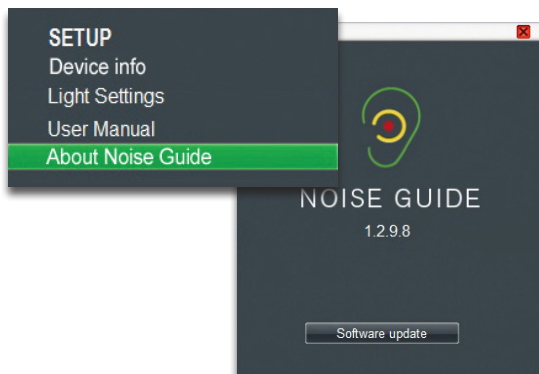

Actualización de firmware – Conecte su Jabra Noise Guide con un pc

1. Haga clic en Información del dispositivo en Configuración, en el menú izquierdo del software.
2. Haga clic en Buscar actualizaciones de firmware en el cuadro verde de la derecha.
3. Siga las instrucciones de la pantalla para actualizar el firmware.

Le recomendamos buscar actualizaciones regularmente para asegurarse de que tiene la última versión del software y del firmware.

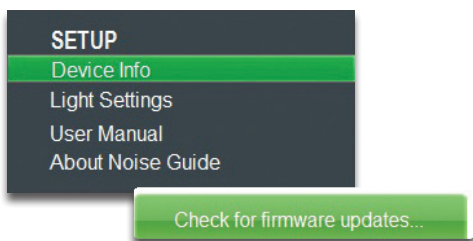

1. Puerto USB para extraer el registro de datos de la memoria interna del Jabra Noise Guide y configuración sin conexión mediante el lápiz de memoria USB incluido.

NOTA: Jabra Noise Guide no registra datos directamente en el lápiz de memoria USB.

2. Puerto microUSB para conectar el Jabra Noise Guide con el adaptador de alimentación o con un PC.

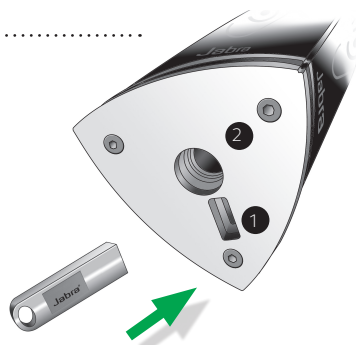

Ajustes predeterminados

Su Jabra Noise Guide está preconfigurado para Oficina ruidosa.

Puede elegir entre los 3 ajustes predeterminados (Oficina ruidosa, Oficina normal y Oficina silenciosa) o definir sus propios ajustes con el software.

Para configurar el reloj interno de su Jabra Noise Guide, conecte el dispositivo con su PC, abra el software y haga clic en Hora, en la esquina superior derecha.

A continuación, la hora se sincronizará con su PC.

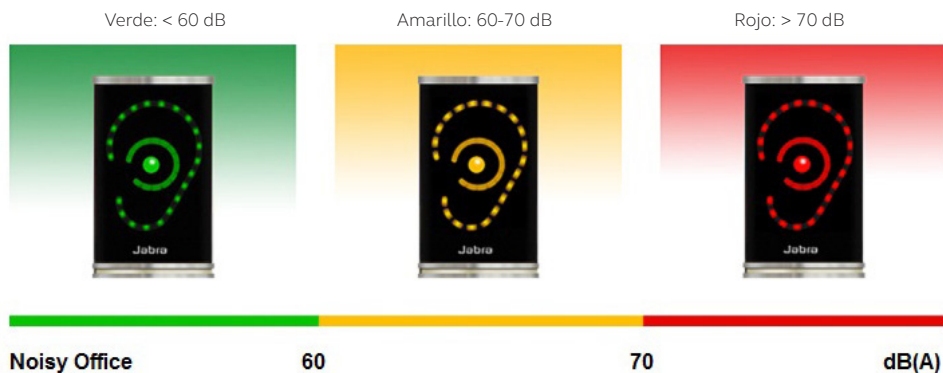

Para saber más sobre qué ajustes debe elegir para su oficina, visite www.noiseguide.org

Rango de medición Jabra Noise Guide tiene un rango de medición de aproximadamente 5 metros

Oficina diáfana

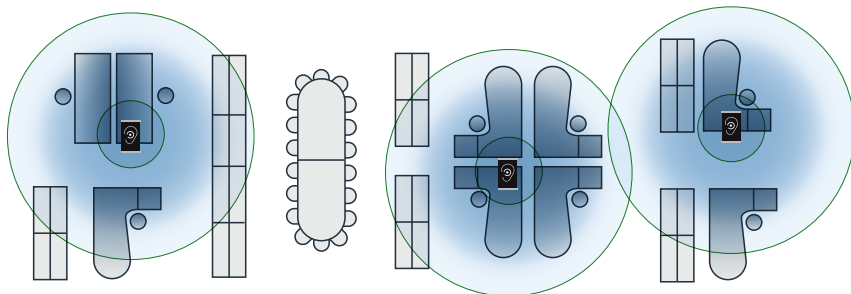

Para comprender todas las funciones y posibilidades de Jabra Noise Guide, le recomendamos leer atentamente el manual de instrucciones antes de empezar a utilizar su Jabra Noise Guide.

También puede descargar el software y el manual de instrucciones de nuestro sitio web:

www.jabra.com/noiseguide.

For inspiration and tips sobre cómo utilizar su Jabra Noise Guide en www.noiseguide.org

También puede ponerse en contacto con su equipo local de asistencia de Jabra.

Para más información, visite www.jabra.com/support.

Montering af Jabra Noise Guide til bordet

Indhold:

- Base
- Bordgreb
- Ring A
- Ring B mellemring (förlängning)

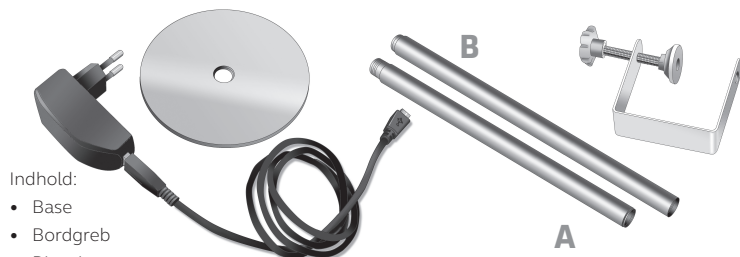

1

För kablet igennem skivens base og derefter igennem hullet i bordgrebet.

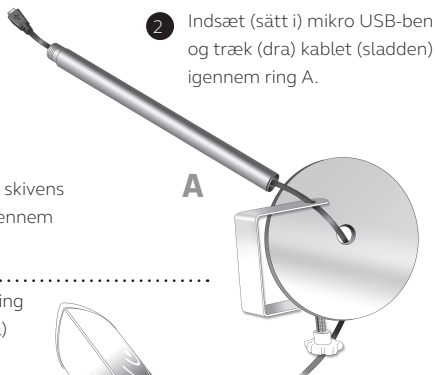

2

Indsæt (sätt i) mikro USB-ben og træk (dra) kablet (sladden) igennem ring A.

- 3 Hvis der er behov for en mellemring (förlängning), skal du trække (dra) kablet (sladden) igennem ring B.

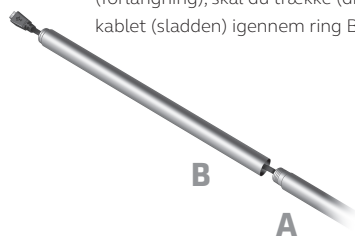

B

A

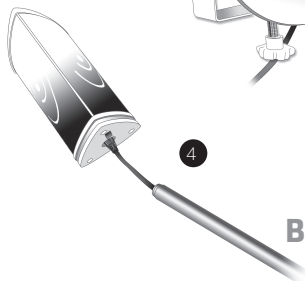

4

B



5

4. Saml (montera) rör A och B. Skru rör AB på baseskivan och tillslut Jabra Noise Guide till ström-kablet (strömsladden). Skru Jabra Noise Guide på röret. Monter på en flad overflade (plan yta) och stram skruerna (spänn skruvarna) till bordgrebet.
5. Sörg för, att kablet kommer ud, hvor der er et hul i skivens base, så kablet ikke kommer i klemme.

VIGTIGT! For at undgå (undvika) skader på din Jabra Noise Guide, anbefaler (rekomenderar) vi, at du altid bruger (använder) bordgrebet som vist på dette billede.

Software

Software (programvaran der bruges til konfiguration og visning af målinger (måtninger), installeres med den medfølgende USB-nøgle (USB-nykkeln). Når softwareinstallationen (programvaruinstallationen) er fuldført, skal du åbne softwaren (öppna programvaran) og klikke på "Brugermanual" (bruksanvisning) i menuen til venstre for at downloade (hämta) brugermanualen på dit sprog (språk).

Operativt system: Windows 7, Windows 8, Windows 10

Software-opdatering

1. Klik på "About Noise Guide (Om Noise Guide)" under indstillingerne i den venstre sidemenu.
2. Klik på "Software update (Softwareopdatering)".

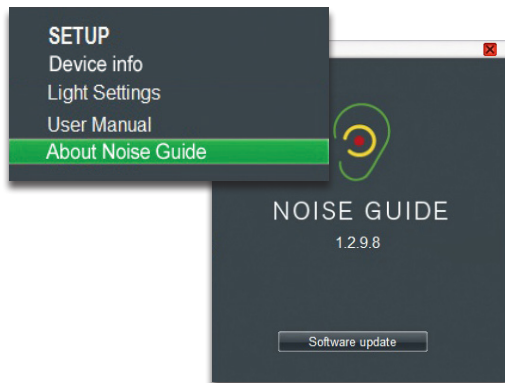

Firmware-opdatering – Tilslut (anslut) din Jabra Noise Guide til en computer (dator)

1. Klik på "Device Info (Enhedsoplysninger)" under indstillingerne i den venstre sidemenu i softwaren.
2. Klik på "Check for firmware updates...(Tjek for firmwareopdateringer...)" (søk efter oppdateringar av den inbyggede programvaran) i det grønne (gröna) felt i højre side.
3. Følg vejledningen (instruktionerna) på skærmen for at opdatere firmwaren.

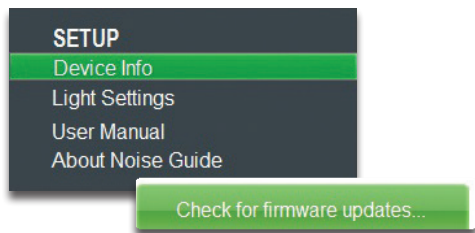

Vi råder dig til at søge efter opdateringer ofte for at sikre, at du har de nyeste versioner af både software og firmware installeret.

1. USB-port til at udtrække (extrahera) logdata fra den interne hukommelse (minnet) af Jabra Noise Guide og offline-konfiguration via den medfølgende USB-nøgle.

BEMÆRK! Jabra Noise Guide vil ikke logge data direkte på USB-nøglen.

2. Mikro USB-port til at slutte (ansluta) Jabra Noise Guide til strømforsyningen (strömförsörjningen) eller en computer (dator).

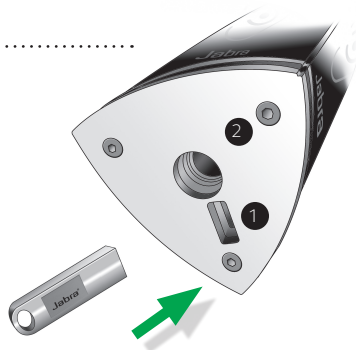

Forudindstillede (förvalda) indstillinger

Din Jabra Noise Guide er forudindstillet til "Noisy Office":

Du kan vælge (välja) mellem 3 forudindstillede indstillinger: Noisy Office, Normal Office og Quiet Office, eller du kan definere dine egne indstillinger via softwaren (programvaran).

For at indstille (ställa in) det interne ur (den inbyggda klockan) på din Jabra Noise Guide, skal du slutte (ansluta) enheden til din computer (dator), åbne software (öppna programvaran) og klikke på 'tid' i øverste højre hjørne (högra hörnet). Uret vil så synkronisere med din computer (dator).

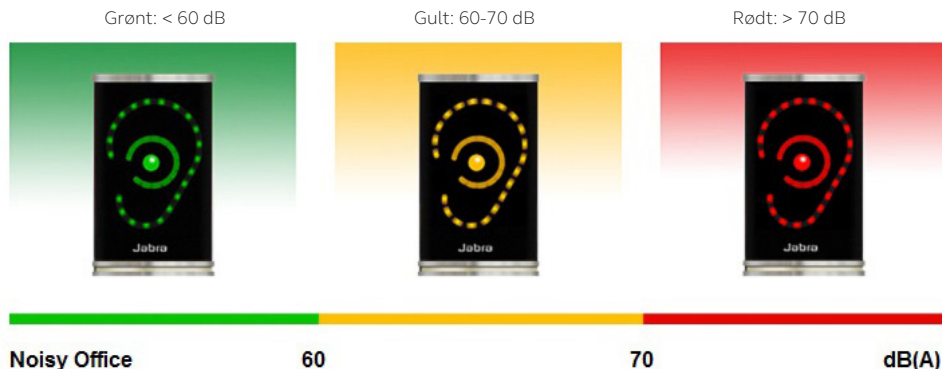

Hvis du vil vide mere om, hvilke indstillinger du skal vælge til dit kontor, kan du besøge www.noiseguide.org

Måleområde (Mätningsträckvidd) Jabra Noise Guide har et måleområde på ca. 5 meters

Åbent (Öppet) kontorområde

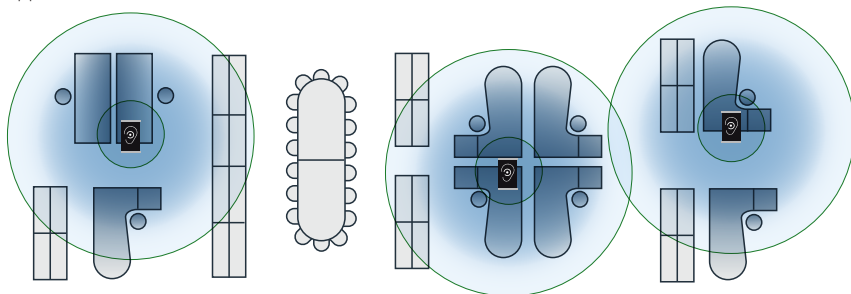

For fuldt ud at forstå funktionerne og mulighederne (möjligheterna) med Jabra Noise Guide, råder vi dig til at læse brugermanualen (bruksanvisningen) grundigt, inden du begynder (börjar) at bruge (använda) din Jabra Noise Guide. Du kan også downloade softwaren og brugermanualen fra vores hjemmeside: www.jabra.com/noiseguide.

For inspiration og tips til, hvordan du bruger din Jabra Noise Guide, kan du besøge www.noiseguide.org

Du er også velkommen til at kontakte dit lokale Jabra Support Team for yderligere assistance.

Gå til www.jabra.com/support for yderligere information.

Montáž zařízení Jabra Noise Guide ke stolovému stojanu



Obsah:

- Základna
- Stolní úchyt
- Trubice A
- Prodlužovací trubice B

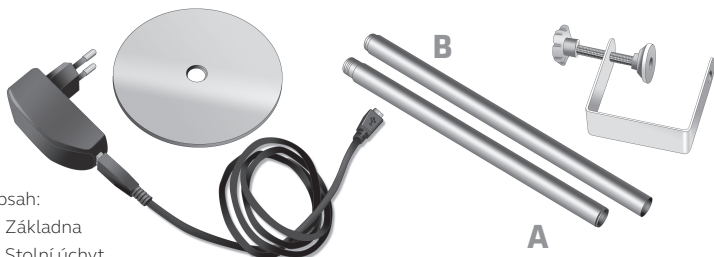

1

Protáhněte kabel přes diskovou základnu a pak přes otvor ve stolním úchytu.

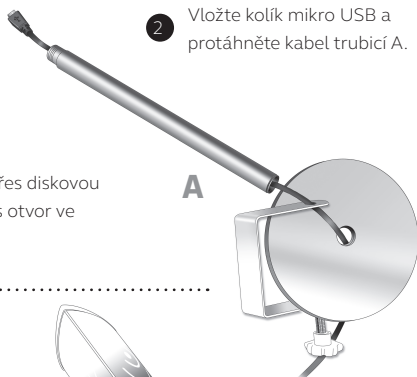

2

Vložte kolík mikro USB a protáhněte kabel trubici A.

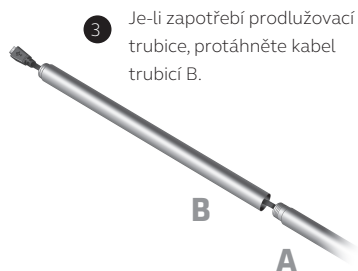

3

Je-li zapotřebí prodlužovací trubice, protáhněte kabel trubici B.

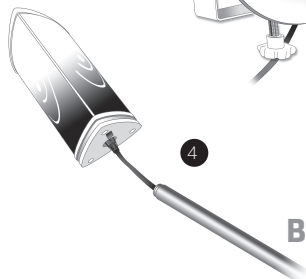

4



5

4. Sestavte trubice A a B. Našroubujte trubici AB na disk základny a připojte zařízení Jabra Noise Guide k napájecímu kabelu. Našroubujte Jabra Noise Guide na trubici. Upevněte na rovnou plochu a utáhněte šroub na stolním úchytu.

5. Kabel musí být vyveden v místě otvoru diskové základny tak, aby nedošlo k jeho sevření.

DŮLEŽITÉ! V zájmu prevence poškození zařízení Jabra Noise Guide doporučujeme stolní úchyt vždy používat tak, jak je znázorněno na tomto obrázku.

Software

Software použitý ke konfiguraci a prohlížení naměřených údajů je instalován pomocí dodaného USB klíče. Po dokončení instalace software spusťte a po kliknutí na „User Manual“ (Uživatelská příručka) v levé nabídce si zobrazte uživatelskou příručku ve svém jazyce.

Operační systém: Windows 7, Windows 8, Windows 10

Aktualizace softwaru

1. Klikněte na „About Noise Guide“ (O Noise Guide) pod nastavením v levé nabídce.
2. Klikněte na „Software update“ (Aktualizace softwaru).

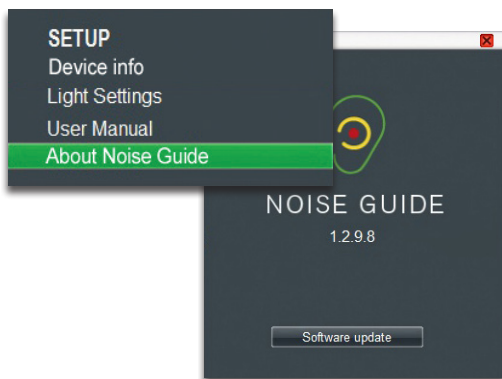

Aktualizace firmwaru – Připojte své zařízení Jabra Noise Guide k počítači

1. Klikněte na „Device Info“ (Informace o zařízení) pod nastavením v levé nabídce softwaru.
2. Klikněte na „Check for firmware updates...“ (Zkontrolovat aktualizace firmwaru ...) v zeleném poli na pravé straně.
3. Při aktualizaci firmwaru postupujte podle pokynů na obrazovce.

Důrazně doporučujeme často kontrolovat aktualizace, abyste vždy měli nainstalovanou nejnovější verzi softwaru i firmwaru.

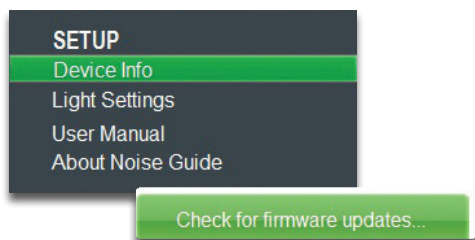

1. USB port pro extrakci dat protokolu z interní paměti Jabra Noise Guide a off-line konfiguraci pomocí říložené USB paměti.

POZNÁMKA! Jabra Noise Guide neprotokoluje žádná data přímo na paměťové zařízení USB.

2. Port mikro USB k připojení Jabra Noise Guide k napájecímu adaptéru nebo PC.



Přednastavení

Vaše zařízení Jabra Noise Guide je přednastaveno na „Noisy Office“ (Hlučná kancelář).

Vybírat lze mezi 3 přednastavenými hodnotami: Noisy Office (Hlučná kancelář), Normal Office (Běžná kancelář) a Quiet Office (Tichá kancelář), popřípadě můžete pomocí softwaru definovat vlastní nastavení.

Chcete-li nastavit interní hodiny Jabra Noise Guide, připojte zařízení k počítači, otevřete software a klikněte na něj „Time“ (Čas) v pravém horním rohu. Poté proběhne synchronizace času s počítačem.

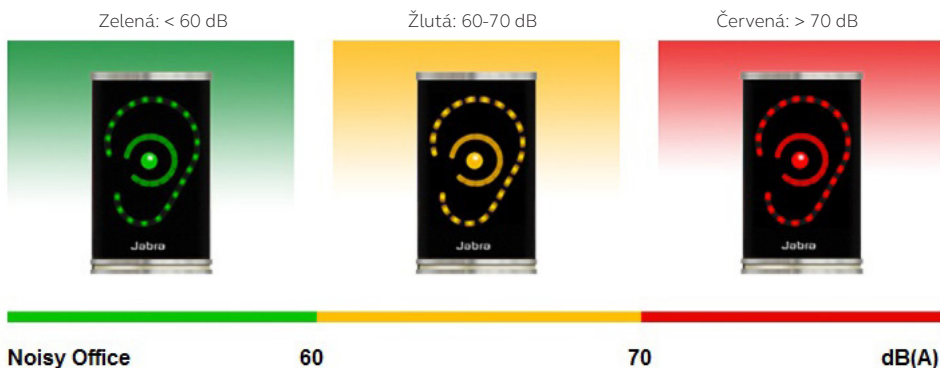

Chcete-li se dozvědět více o nastavení pro svou kancelář, navštivte www.noiseguide.org

Měřicí dosah

Dosah měření Jabra Noise Guide je přibližně 5 metrů

Otevřená kancelář

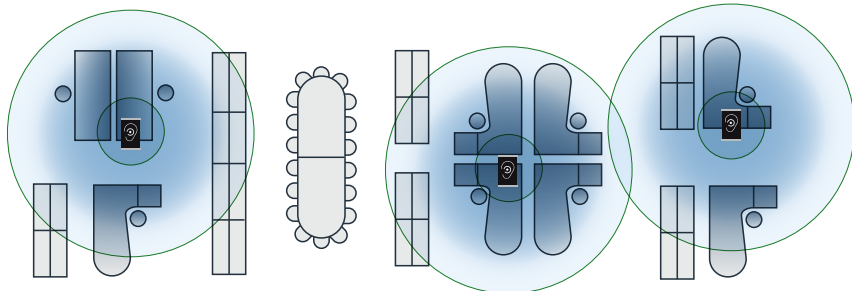

V zájmu hlubšího pochopení vlastností a možností Jabra Noise Guide vám doporučujeme prostudovat si informace v uživatelské příručce předtím, než zařízení začnete používat. Software a uživatelskou příručku si můžete také stáhnout z našich webových stránek: www.jabra.com/noiseguide.

Pro inspiraci a tipy, jak používat Jabra Noise Guide, navštivte www.noiseguide.org

Jste také vítáni obrátit se na místní tým podpory Jabra pro další pomoc.

Více informací viz www.jabra.com/support.

Installare Jabra Noise Guide sul supporto per scrivania



Contenuto:

- Base
- Aggancio per scrivania
- Tubo A
- Tubo di prolunga B

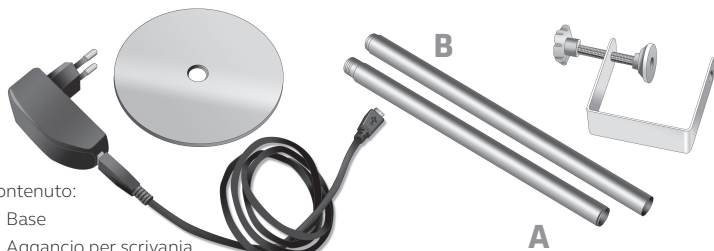

1

Fai passare il cavo attraverso la base del disco e poi nel foro sull'aggancio per scrivania.

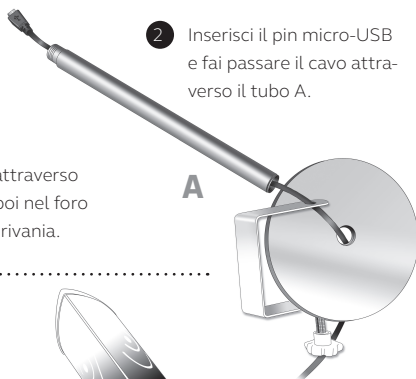

2

Inserisci il pin micro-USB e fai passare il cavo attraverso il tubo A.

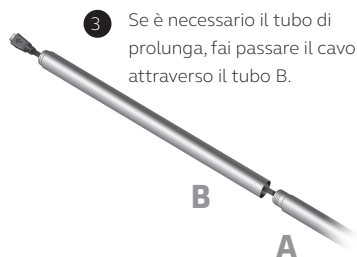

3

Se è necessario il tubo di prolunga, fai passare il cavo attraverso il tubo B.

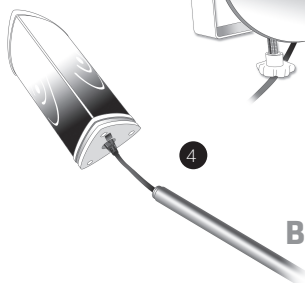

4



5

4. Monta il tubo A e B. Avvita il tubo AB sul disco della base e connetti Jabra Noise Guide all'alimentazione. Avvita Jabra Noise Guide sul tubo. Installa su una superficie piatta e fissa la vite sulla base per il tavolo:
5. Assicurati che il cavo fuoriesca dove è presente un foro nella base del disco in modo che non sia compresso. **IMPORTANTE!** Allo scopo di prevenire danni a Jabra Noise Guide, ti consigliamo di utilizzare sempre la base per il tavolo come mostrato in questa immagine.

Software

Il software utilizzato per la configurazione e la visualizzazione delle misurazioni si trova sulla chiavetta USB acclusa. Una volta completata l'installazione del software, aprilo e clicca su "Manuale per l'utente" (User Manual) nel menu a sinistra per visualizzare il manuale per l'utente nella tua lingua.

Sistema operativo: Windows 7, Windows 8, Windows 10

Aggiornamento del software

1. Clicca su "A proposito di Noise Guide" (About Noise Guide) sotto le impostazioni nel menu a sinistra.
2. Clicca su "Aggiornamento del software" (Software update).

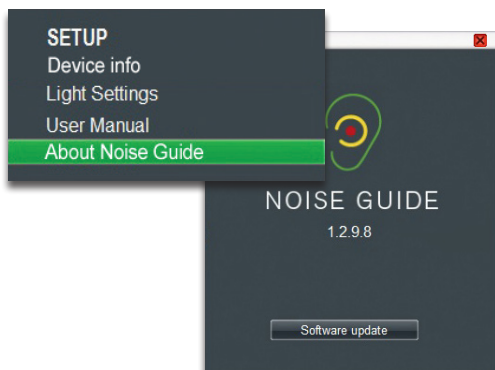

Aggiornamento del firmware – Connetti Jabra Noise Guide a un PC

1. Clicca su "Informazioni sul dispositivo" (Device Info) sotto le impostazioni nel manu a sinistra del software.
2. Clicca su "Controlla se sono presenti aggiornamenti del firmware..." (Check for firmware updates...) nella casella verde a destra.
3. Segui le istruzioni sullo schermo per aggiornare il firmware.

Ti consigliamo vivamente di controllare spesso se sono presenti degli aggiornamenti in modo da essere sicuro di avere installato le versioni più recenti di software e firmware.

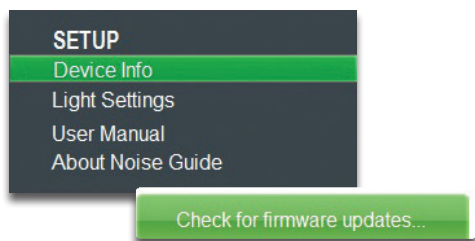

1. Porta USB per estrarre i dati di registro dalla memoria interna di Jabra Noise Guide e per la configurazione offline tramite la chiavetta USB acclusa.

NOTA: Jabra Noise Guide non registra dati direttamente sulla chiavetta USB.

2. Porta micro-USB per la connessione di Jabra Noise Guide all'adattatore di alimentazione o a un PC.

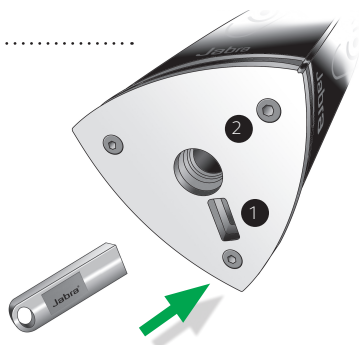

Impostazioni preimpostate

Jabra Noise Guide è preimpostato per “Ufficio rumoroso” (Noisy Office).

Puoi scegliere fra tre impostazioni preimpostate: Ufficio rumoroso (Noisy Office), Ufficio normale (Normal Office) e Ufficio silenzioso (Quiet Office) oppure puoi definire le tue impostazioni personali tramite il software.

Per impostare l'orologio interno di Jabra Noise Guide, connetti il dispositivo al PC, apri il software e poi clicca su “Ora” (Time) nell'angolo in alto a destra. L'ora si sincronizza con il tuo PC.

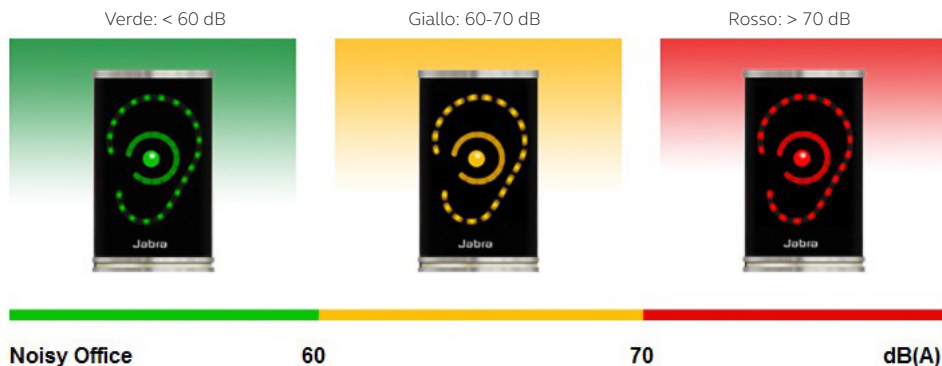

Per maggiori informazioni su quali impostazioni scegliere per il tuo ufficio, visita www.noiseguide.org.

Portata di misurazione **Jabra Noise Guide ha una portata di misurazione di circa cinque metri**

Ufficio open space

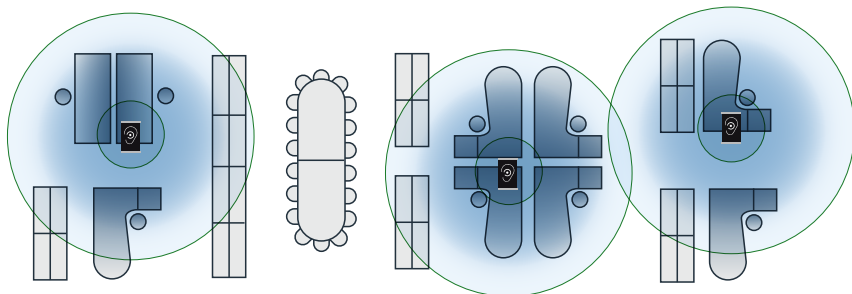

Allo scopo di comprendere appieno le caratteristiche e le possibilità offerte da Jabra Noise Guide, ti consigliamo di leggere con attenzione il manuale per gli utenti prima di cominciare a usare Jabra Noise Guide.

Inoltre, puoi scaricare il software e il manuale per l'utente dal nostro sito: www.jabra.com/noiseguide.

Per idee e suggerimenti su come utilizzare Noise Guide, visita www.noiseguide.org.

Inoltre, puoi contattare il tuo team di supporto Jabra di zona per ulteriore assistenza.

Visita www.jabra.com/support per maggiori informazioni.

De Jabra Noise Guide bevestigen aan de tafelstandaard



Inhoud:

- Basis
- Tafelklem
- Buis A
- Buis B verlengbuis

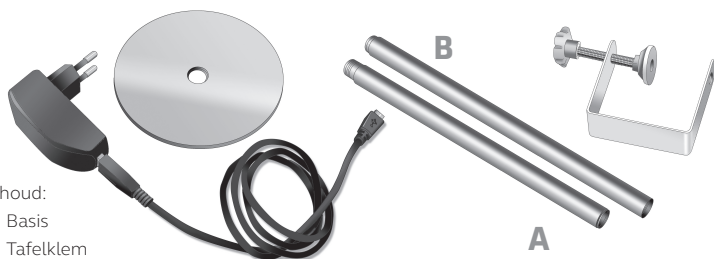

1

Leid de kabel door de basisschijf en vervolgens via het gat in de tafelklem.

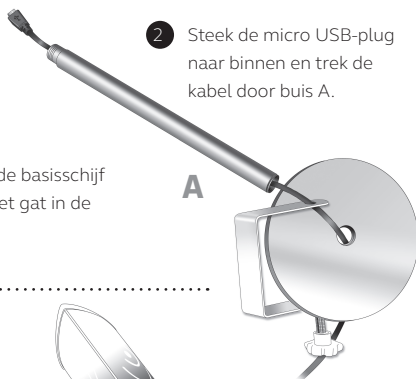

2

Steek de micro USB-plug naar binnen en trek de kabel door buis A.

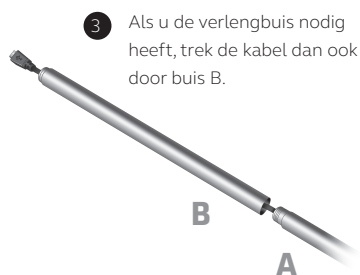

3

Als u de verlengbuis nodig heeft, trek de kabel dan ook door buis B.

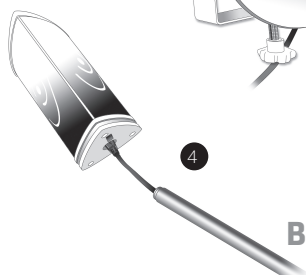

4

4. Monteer buis A en B: schroef buis AB op de basisschijf en sluit de voedingskabel aan op de Jabra Noise Guide. Schroef de Jabra Noise Guide op de buis. Bevestig op een plat oppervlak en draai de schroef van de tafelklem aan.
5. Zorg dat de kabel uit de uitsparing in de basisschijf komt, zodat deze niet afgeknepen wordt. **BELANGRIJK!** Om schade aan uw Jabra Noise Guide te voorkomen, raden wij aan de tafelklem altijd te gebruiken zoals in deze afbeelding.



5

Software

De software die gebruikt wordt voor de configuratie en het aflezen van metingen wordt geïnstalleerd met de meegeleverde USB-sleutel. Zodra de installatie van de software voltooid is, opent u de software en klikt u op 'Gebruikershandleiding' (User Manual) in het menu links om de handleiding te bekijken in uw taal.

Besturingssysteem: Windows 7, Windows 8, Windows 10

Software bijwerken

1. Klik op 'Over Noise Guide' (About Noise Guide) onder setup in het menu links.
2. Klik op 'Software-update'.

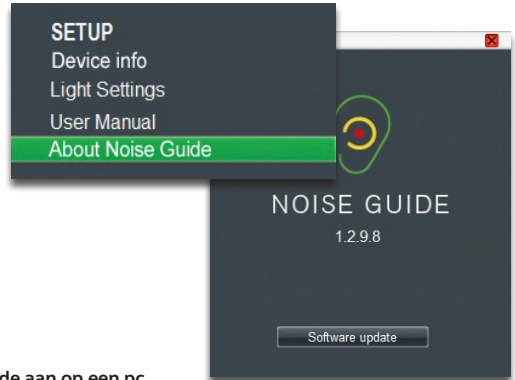

Firmware bijwerken – Sluit uw Jabra Noise Guide aan op een pc

1. Klik op 'Apparaatinfo' (Device Info) onder setup in het menu links van de software.
2. Klik op 'Controleren op firmware updates' (Check for firmware updates...) in het groene vak rechts in het scherm.
3. Volg de instructies op het scherm om de firmware bij te werken.

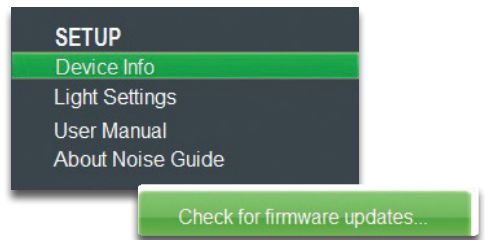

We raden u met klem aan regelmatig te controleren op updates, zodat u altijd de nieuwste versie van zowel de software als de firmware geïnstalleerd heeft.

1. USB-poort om loggegevens te exporteren uit het interne geheugen van de Jabra Noise Guide en offline configuratie via de ingebegrepen USB-geheugenstick.

LET OP! De Jabra Noise Guide registreert de gegevens niet rechtstreeks op de USB-geheugenstick.

2. Micro USB-poort om Jabra Noise Guide aan te sluiten op een adapter of op een pc.



Voorkeursinstellingen

Uw Jabra Noise Guide is vooraf ingesteld op 'Rumoerig kantoor' (Noisy Office).

U kunt kiezen uit 3 voorkeursinstellingen: Rumoerig kantoor, Normaal kantoor en Rustig Kantoor, maar u kunt via de software ook uw eigen instellingen bepalen.

Om de interne klok van uw Jabra Noise Guide in te stellen, sluit u het apparaat aan op uw pc, start u de software en klikt u op 'tijd' (time) in de rechterbovenhoek. De tijd wordt vervolgens gesynchroniseerd met die van uw pc.

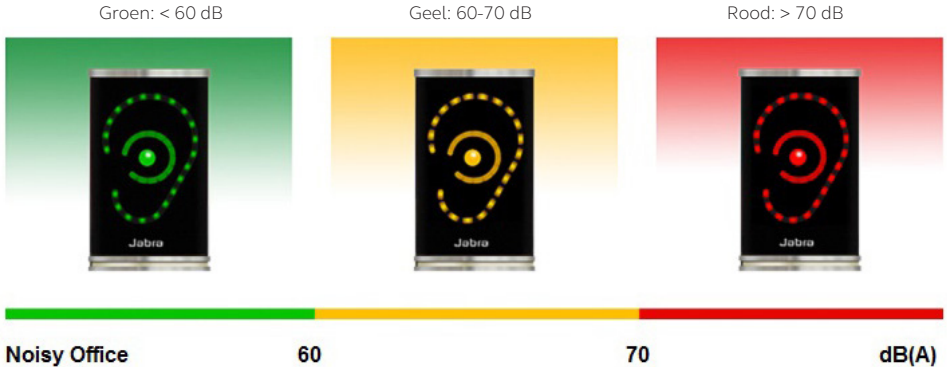

Voor meer informatie over welke instelling past bij uw kantoor kunt u terecht op www.noiseguide.org

Meetbereik

De Jabra Noise Guide heeft een meetbereik van ongeveer 5 meter

Open kantooromgeving

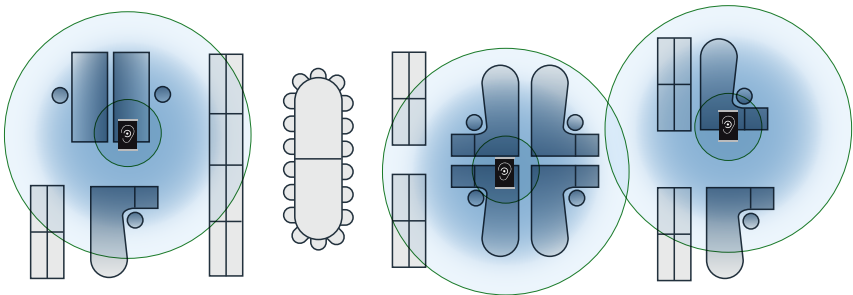

Om de functies en mogelijkheden van de Jabra Noise Guide volledig te begrijpen, raden wij aan de handleiding zorgvuldig door te nemen alvorens uw Jabra Noise Guide te gebruiken.

U kunt de software en de handleiding tevens downloaden van onze website: www.jabra.com/noiseguide.

Voor inspiratie en tips over het gebruik van uw Jabra Noise Guide, gaat u naar www.noiseguide.org

Neem gerust contact op met uw plaatselijke Jabra Support Team voor nadere ondersteuning.

Ga naar www.jabra.com/support voor meer informatie.

Montowanie wskaźnika natężenia hałasu Jabra Noise Guide na podstawie



Zawartość:

- Podstawa
- Uchwyt podstawki
- Rurka A
- Rurka B — przedłużająca

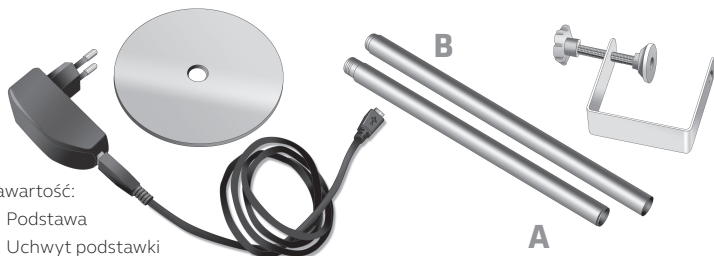

1

Przeciśnij przewód przez podstawę, a następnie przez otwór w uchwycie stołowym.

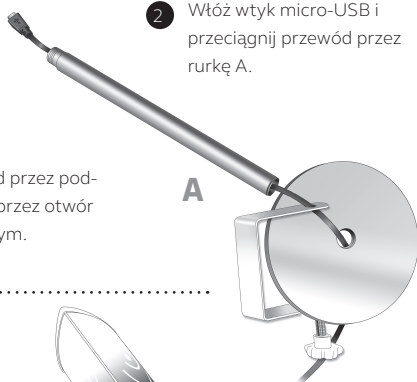

- 2 Włóż wtyk micro-USB i przeciśnij przewód przez rurkę A.



- 3 Jeśli niezbędne jest wydłużenie, przeciśnij przewód przez rurkę B.

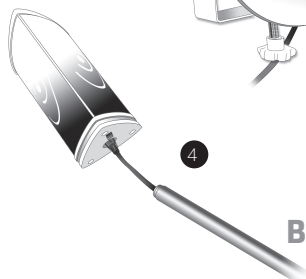

4

4. Połącz rurki A i B. Przykręć rurkę AB do podstawy i podłącz wskaźnik hałasu do przewodu zasilającego. Przykręć wskaźnik natężenia hałasu do rurki. Zamontuj na płaskiej powierzchni i dokręć śrubę uchwytu stołowego.
5. Upewnij się, że przewód wychodzi poprzez otwór w podstawie, aby uniknąć jego przytrzaśnięcia. **WAŻNE!** Aby uniknąć uszkodzeń urządzenia Jabra Noise Guide, zalecamy stosowanie uchwytu stołowego jak przedstawiono na rysunku.



5

Oprogramowanie

Oprogramowanie służące do konfiguracji i przeglądania pomiarów jest zainstalowane na załączonej pamięci USB. Po ukończeniu instalacji uruchom oprogramowanie i kliknij User Manual (podręcznik użytkownika) w menu po lewej stronie, aby wyświetlić podręcznik użytkownika w odpowiednim języku.

System operacyjny: Windows 7, Windows 8, Windows 10

Aktualizacja oprogramowania

1. Kliknij About Jabra Noise Guide (informacje o wskaźniku natężenia hałasu) w ustawieniach po lewej stronie menu.
2. Kliknij Software update (aktualizacja oprogramowania).

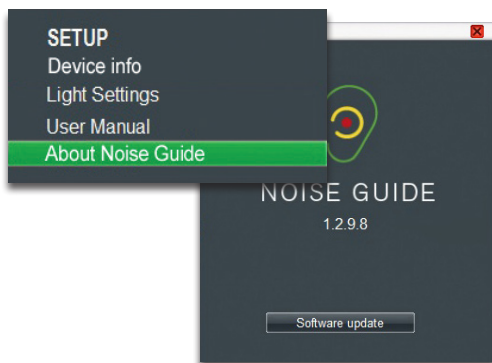

Aktualizacja oprogramowania sprzętowego – Podłącz wskaźnik natężenia hałasu do komputera

1. Kliknij Device Info (informacje o urządzeniu) w ustawieniach po lewej stronie menu aplikacji.
2. Kliknij Check for firmware updates...(sprawdź dostępność aktualizacji oprogramowania sprzętowego) w zielonym polu po prawej stronie.
3. Aby zaktualizować oprogramowanie sprzętowe, postępuj zgodnie z instrukcjami na ekranie.

Zalecamy regularne sprawdzanie dostępności aktualizacji, aby upewnić się, że zainstalowane są najnowsze wersje aplikacji i oprogramowania sprzętowego.

1. Gniazdo USB do eksportowania danych dziennika z pamięci wewnętrznej wskaźnika natężenia hałasu i konfiguracji offline przez dołączoną pamięć USB.

UWAGA! Wskaźnik natężenia hałasu nie zapisuje żadnych danych bezpośrednio w pamięci USB.

2. Gniazdo micro-USB do podłączania wskaźnika natężenia hałasu Jabra Noise Guide do ładowarki lub komputera.

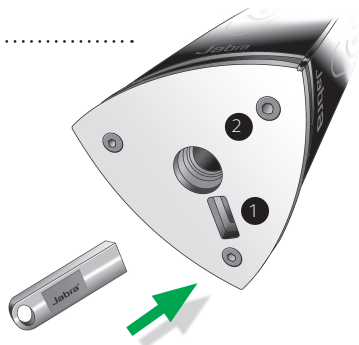
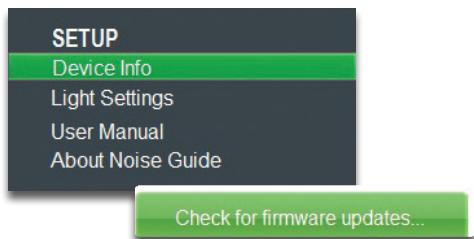

Ustawienia wstępnie zdefiniowane

Wskaźnik natężenia hałasu ma domyślnie ustawiony tryb głośnego biura.

Dostępne są 3 ustawienia wstępnie zdefiniowane: głośne biuro, normalne biuro i ciche biuro. Można również zdefiniować własne ustawienia za pomocą oprogramowania.

Aby ustawić zegar wewnętrzny wskaźnika natężenia hałasu Jabra Noise Guide, podłącz urządzenie do komputera, uruchom oprogramowanie i kliknij godzinę w prawym górnym narożniku. Godzina zostanie zsynchronizowana z komputerem.

Zielony: < 60 dB

Żółty: 60-70 dB

Czerwony: > 70 dB

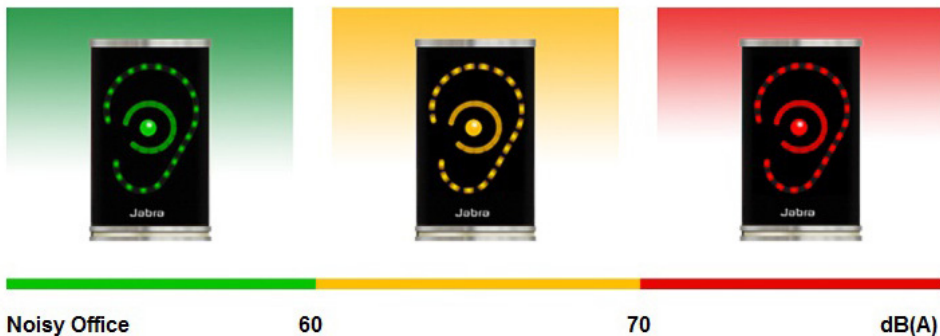

Więcej informacji o wyborze ustawień dla biura jest dostępnych w witrynie www.noiseguide.org

Zasięg pomiaru

Zasięg pomiaru wskaźnika natężenia hałasu wynosi około 5 m

Otwarta powierzchnia biurowa

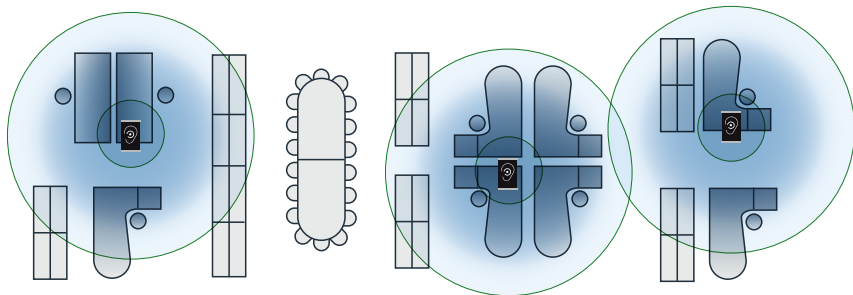

W celu poznania wszystkich funkcji i możliwości wskaźnika natężenia hałasu przed rozpoczęciem jego użytkowania zalecamy uważne przeczytanie podręcznika użytkownika.

Można także pobrać oprogramowanie i podręcznik użytkownika z naszej strony: www.jabra.com/noiseguide.

Informacje i wskazówki na temat obsługi wskaźnika natężenia hałasu można znaleźć w witrynie www.noiseguide.org

Aby uzyskać pomoc, skontaktuj się z lokalnym zespołem pomocy Jabra.

Więcej informacji można znaleźć na stronie www.jabra.com/support.

Montagem do Jabra Noise Guide ao suporte de mesa



Conteúdo:

- Base
- Gancho de mesa
- Tubo A
- Tubo de extensão do tubo B

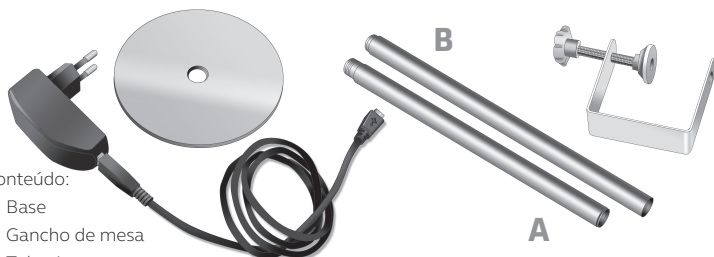

1

Faça passar o cabo pela base do disco e depois através do orifício no gancho de mesa.

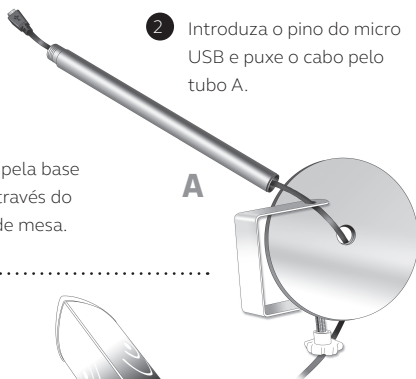

2

Introduza o pino do micro USB e puxe o cabo pelo tubo A.

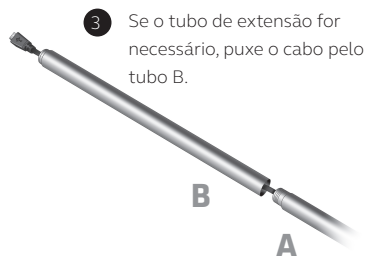

3

Se o tubo de extensão for necessário, puxe o cabo pelo tubo B.

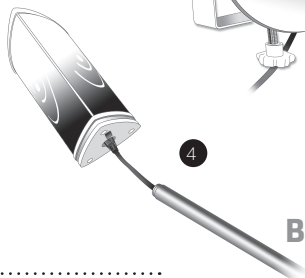

4

4. Proceda à montagem do tubo A e B. Aperte o tubo AB ao disco base e ligue o Jabra Noise Guide ao cabo de alimentação. Aperte o Jabra Noise Guide ao tubo. Proceda a montagem sobre uma superfície plana e aperte bem o parafuso na zona de fixação da mesa.



5

5. Certifique-se de que o cabo sai para fora quando existe um orifício na base do disco para que o cabo não seja beliscado. **IMPORTANTE!** Para evitar a ocorrência de danos no seu Jabra Noise Guide, recomendamos que utilize sempre a zona de fixação da mesa conforme ilustrado na imagem.

Software

O software usado para a configuração e visualização das medições tem a chave USB incluída. Após a finalização da instalação do software, abra o software e clique em “User Manual” (Manual de utilizador) no menu esquerdo para proceder à visualização do manual de utilizador no seu idioma.

Sistema operativo: Windows 7, Windows 8, Windows 10

Atualização do software

1. Clique em “About Noise Guide” (Acerca do Noise Guide) sob a configuração no menu do lado esquerdo.
2. Clique em “Software update” (Atualização de software)

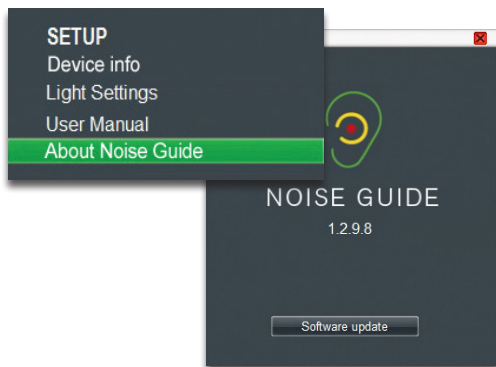

Atualização de firmware – Ligue o seu Jabra Noise Guide a um PC

1. Clique em “Device Info” (Informação sobre dispositivo) sob a configuração no menu do lado esquerdo do software.
2. Clique em “Check for firmware updates...” (Verificar atualizações de firmware) na caixa verde no lado direito.
3. Siga as instruções no seu ecrã para atualizar o firmware.

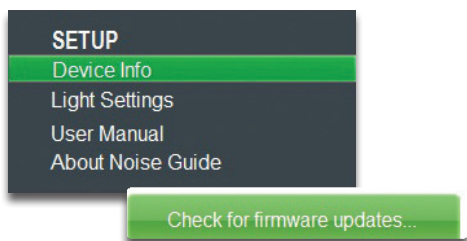

Aconselhamos que verifique a existência de atualizações para garantir que possui as mais recentes versões do software e do firmware instaladas.

1. Porta USB para extrair dados de registo a partir da memória interna do Jabra Noise Guide e configuração offline através do suporte de memória USB incluído.

NOTA! O Jabra Noise Guide não regista quaisquer dados diretamente no suporte de memória USB.

2. Porta do micro USB para ligar o Jabra Noise Guide ao adaptador de corrente ou a um PC.

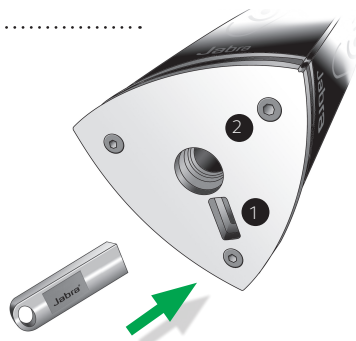

Predefina as definições

O seu Jabra Noise Guide está predefinido para “Noisy Office” (Escritório ruidoso).

Pode optar entre as 3 definições predefinidas: Escritório ruidoso, Escritório normal e Escritório silencioso, ou pode definir as suas próprias definições através do software.

Para ajustar o relógio interno do seu Jabra Noise Guide, ligue o aparelho ao seu PC, abra o software e clique em “time” (hora) no canto superior direito. A hora será depois sincronizada com o seu PC.

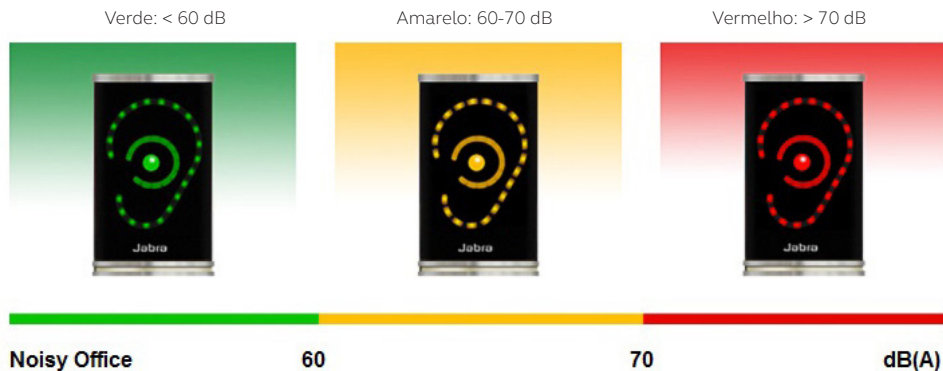

Para saber mais acerca das definições a escolher para o seu escritório, visite www.noiseguide.org

Alcance de medição O Jabra Noise Guide possui um alcance de medição de aproximadamente 5 metros

Escritório em espaço aberto

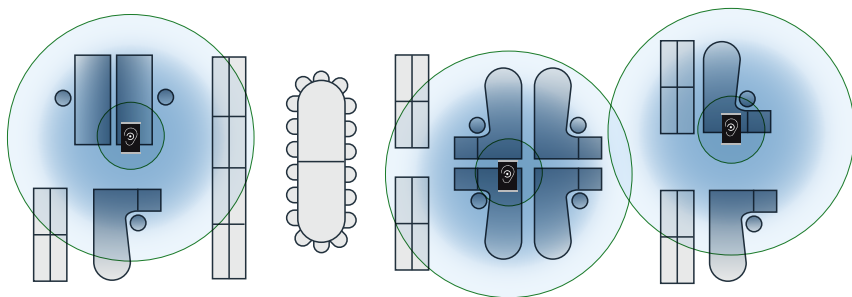

De forma a compreender a totalidade das funcionalidades e possibilidades do Jabra Noise Guide, aconselhamos que leia o manual de utilizador com atenção antes de começar a usar o seu Jabra Noise Guide.

Pode ainda efetuar o download do software e do manual de utilizador a partir do nosso website:

www.jabra.com/noiseguide.

Para obter inspiração e dicas sobre como utilizar o seu Jabra Noise Guide, vá a www.noiseguide.org

Também pode contactar a sua Equipa de Suporte Jabra local para obter assistência adicional.

Visite www.jabra.com/support para obter informação adicional.

Настольное крепление Jabra Noise Guide



Содержимое:

- Основание
- Настольный держатель
- Трубка А
- Трубка В удлинительная

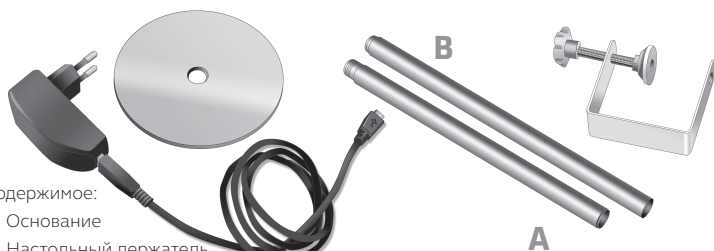

1

Проденьте кабель через дисковое основание и затем через отверстие в настольном держателе.



2

Вставьте конец с разъемом микро-USB и протяните кабель через трубку А.



3

Если требуется удлинительная трубка, протяните кабель через трубку В.

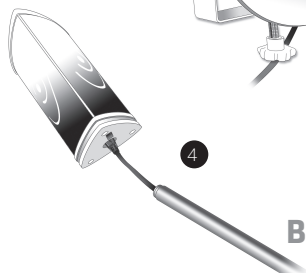

4



5

4. Соберите трубки А и В. Навинтите трубку АВ на дисковое основание и подключите кабель питания к Jabra Noise Guide. Прикрепите Jabra Noise Guide к трубке. Установите устройство на ровной поверхности и затяните винт настольного держателя.
5. Убедитесь, что кабель выходит из отверстия в дисковом основании и не пережимается. **ВАЖНО!** Во избежание повреждений Jabra Noise Guide мы рекомендуем всегда использовать настольный держатель, как показано на этом рисунке.

Программное обеспечение

Программное обеспечение, используемое для настройки и просмотра измерений, поставляется вместе с включенным в комплект поставки USB-накопителем. После завершения установки программного обеспечения откройте программу и выберите «Руководство пользователя» в левом меню для просмотра руководства пользователя на вашем родном языке.

Операционная система: Windows 7, Windows 8, Windows 10

Обновление программного обеспечения

1. Выберите «О Noise Guide» в разделе настроек в левом меню.
2. Нажмите «Обновление программного обеспечения».

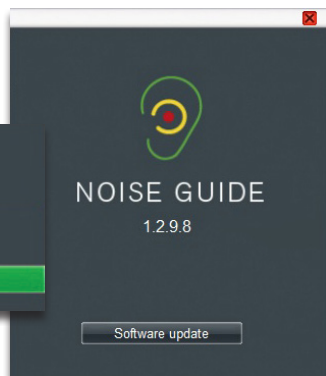
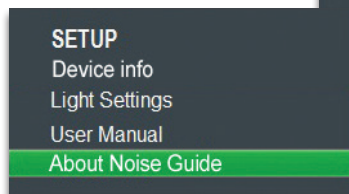

Обновление встроенной программы – Подключите Jabra Noise Guide к компьютеру

1. Выберите «Сведения об устройстве» в разделе настроек в левом меню программного обеспечения.
2. Нажмите «Проверить обновления встроенной программы» в зеленом поле с правой стороны.
3. Следуйте инструкциям на экране для обновления встроенной программы.

Мы настоятельно рекомендуем регулярно проверять наличие обновлений, чтобы быть уверенным, что вы используете самую последнюю версию программного обеспечения и встроенной программы.

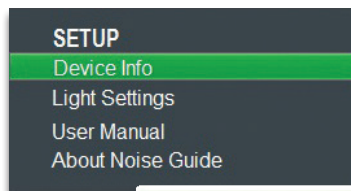

Check for firmware updates...

1. USB-разъем для извлечения данных журнала из внутренней памяти Jabra Noise Guide и выполнения автономной настройки с помощью включенного в комплект USB-накопителя.

ПРИМЕЧАНИЕ! Jabra Noise Guide не записывает какие-либо данные непосредственно на USB-накопитель.

2. Разъем микро-USB для подключения Jabra Noise Guide к сетевому адаптеру или компьютеру.

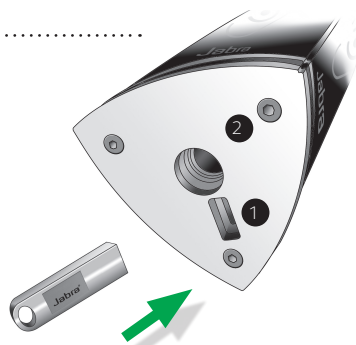

Предварительные настройки

Ваше устройство Jabra Noise Guide предварительно настроено для использования в среде «Шумный офис». Вы можете выбрать 3 предварительные настройки: «Шумный офис», «Обычный офис» и «Тихий офис», или установить свои собственные настройки с помощью программного обеспечения.

Чтобы установить внутренние часы Jabra Noise Guide, подключите устройство к вашему компьютеру, откройте программу и нажмите «время» в верхнем правом углу. Время будет синхронизировано с часами вашего компьютера.

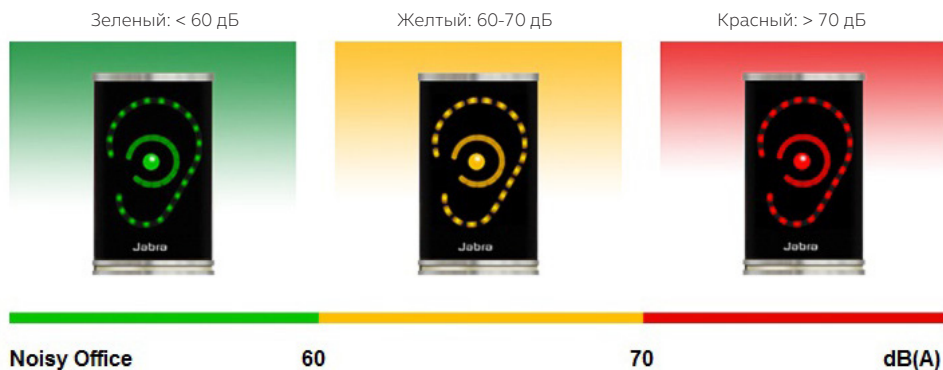

Подробнее о настройках, которые следует выбрать для вашего офиса, см. на веб-сайте www.noiseguide.org

Диапазон измерений

Диапазон измерений Jabra Noise Guide составляет приблизительно 5 метров

Офис открытого типа

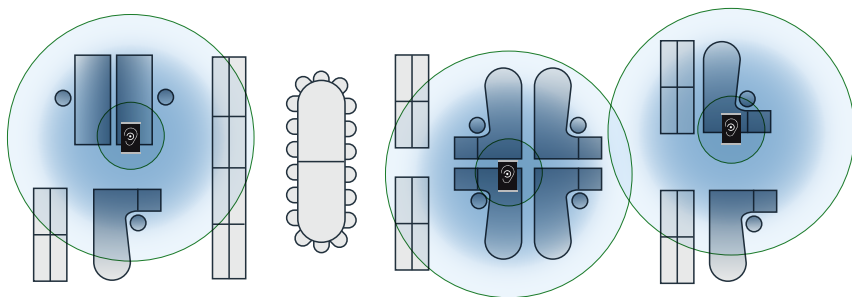

Чтобы полностью понять все функции и возможности Jabra Noise Guide, мы рекомендуем внимательно прочитать руководство пользователя перед началом использования устройства.

Вы также можете загрузить программное обеспечение и руководство пользователя с нашего веб-сайта: www.jabra.com/noiseguide.

Советы и подсказки по использованию устройства Jabra Noise Guide см. на веб-сайте www.noiseguide.org
Вы также можете обратиться в местную службу технической поддержки Jabra за дополнительной помощью.

Для получения дополнительной информации посетите веб-сайт www.jabra.com/support.

Jabra Noise Guide'in masa standına montajı



İçindekiler:

- Taban
- Masa kıskacı
- Tüp A
- Tüp B uzatma tüpü

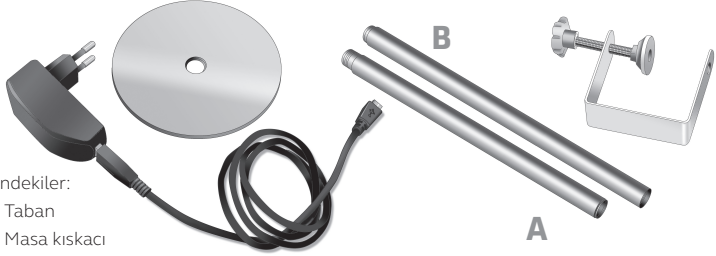

1

Kabloyu disk şeklindeki tabandan ve ardından masa kıskacının deliğinden geçirin.

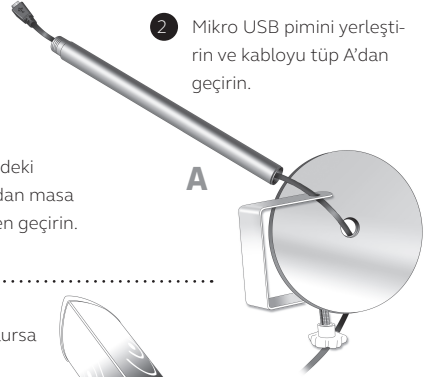

2

Mikro USB pimini yerleştirin ve kabloyu tüp A'dan geçirin.

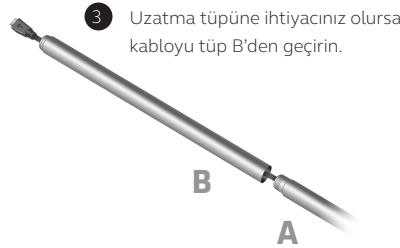

3

Uzatma tüpüne ihtiyacınız olursa kabloyu tüp B'den geçirin.

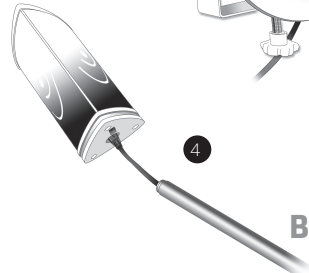

4



5

4. Tüp A ve B'yi birleştirin. Tüp AB'yi disk şeklindeki tabana vidalayın ve Jabra Noise Guide'i güç kablosuna bağlayın. Jabra Noise Guide'i tüpün ucuna vidalayın. Düz bir zemine monte edin ve masa kıskacının üzerindeki vidayı sıkıştırın.
5. Kabloyu ezmemek için, kablonun disk şeklindeki tabanda bulunan delikten çıkmasını sağlayın. **ÖNEMLİ!** Jabra Noise Guide'in zarar görmesini önlemek amacıyla, masa kıskacını her zaman resimde görüldüğü gibi kullanmanızı öneririz.

Yazılım

Ölçümlerin yapılandırılması ve görüntülenmesi için kullanılan yazılım, ürünle gelen USB çubuğundadır. Yazılımı yükledikten sonra çalıştırın ve sol taraftaki menüden "User Manual" (Kullanım Kılavuzu) seçeneğine tıklayarak kullanım kılavuzunu kendi dilinizde görüntüleyin.

İşletme sistemi: Windows 7, Windows 8, Windows 10

Yazılımı güncelleştirme

1. Sol menüde "Setup" (Ayarlar) bölümünün altında "About Noise Guide" (Noise Guide Hakkında) seçeneğine tıklayın.
2. "Software update" (Yazılım güncelleştirme) seçeneğine tıklayın

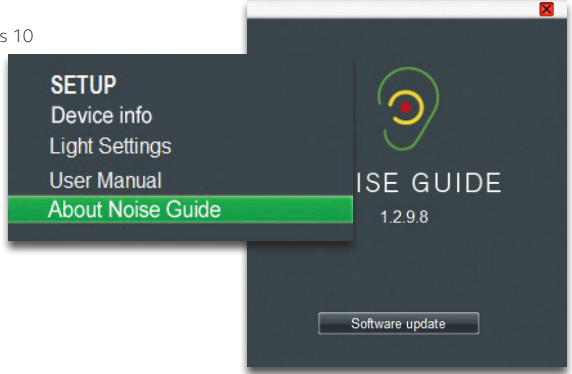

Aygıt yazılımını güncelleştirme – Jabra Noise Guide'ınızı bir PC'ye bağlayın

1. Yüklediğiniz yazılımın sol menüsündeki "Setup" (Ayarlar) bölümünün altında bulunan "Device info" (Cihaz bilgileri) seçeneğine tıklayın.
2. Sağ taraftaki yeşil kutuda "Check for firmware updates..." (Aygıt yazılımı güncelleştirmelerini denetle...) seçeneğine tıklayın.
3. Aygıt yazılımını güncelleştirmek için ekrandaki talimatları izleyin.

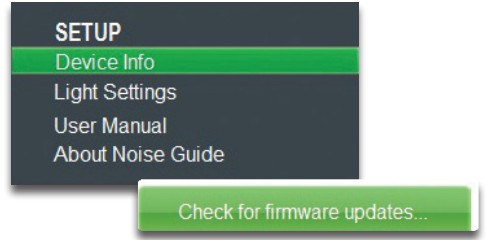

Hem yazılımın hem de aygıt yazılımının son sürümlerinin yüklü olduğundan emin olabilmemiz için güncelleştirmeleri düzenli olarak denetlememizi öneriyoruz.

1. USB çubuğunu kullanarak Jabra Noise Guide'ın tümleşik belleğinden günlük verilerini alma ve offline yapılandırma işlemleri için USB bağlantı noktası.

BILGI: Jabra Noise Guide, günlük verilerini doğrudan USB çubuğuna kaydetmez.

2. Jabra Noise Guide'ı güç adaptörüne veya PC'ye bağlamak için mikro USB girişi.

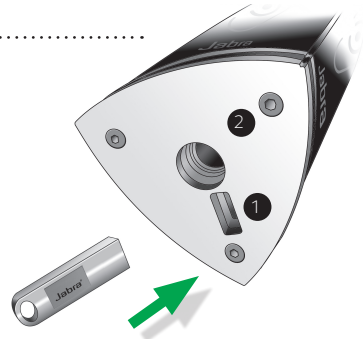

Standart ayarlar

Jabra Noise Guide, önceden tanımlanmış "Noisy Office" (Gürültülü Ofis) ayarı ile gelir.

3 standart ayardan birini seçebilirsiniz: Noisy Office (Gürültülü Ofis), Normal Office (Normal Ofis) ve Quiet Office (Sessiz Ofis); ama isterseniz yazılım üzerinden kendinize özel ayarlar da tanımlayabilirsiniz.

Jabra Noise Guide'in tümleşik saatini ayarlamak için cihazı USB kablosu ile PC'ye bağlayın, yazılımı çalıştırın ve sağ üst köşedeki time (saat) seçeneğine tıklayın. Cihazın saati bu sayede PC'nin saatiyle senkronize olur.

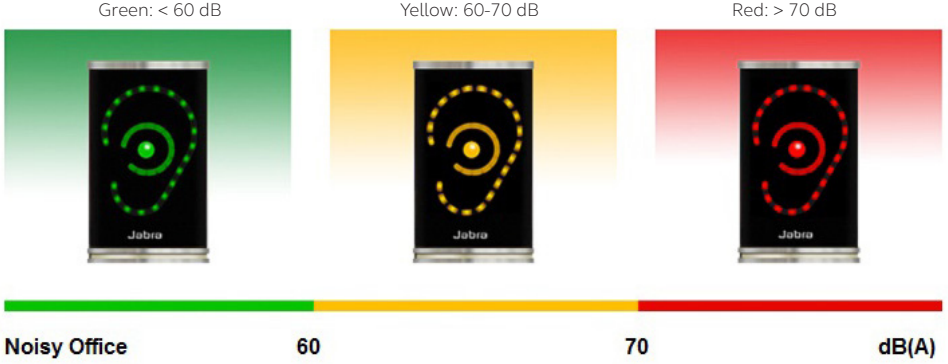

Ofisiniz için hangi ayarları seçebileceğiniz hakkında daha fazla bilgi için www.noiseguide.org adresini ziyaret edin

Ölçme mesafesi Jabra Noise Guide, açık ofis alanlarında yaklaşık 5 metrelik bir ölçme mesafesine sahiptir

Open space office

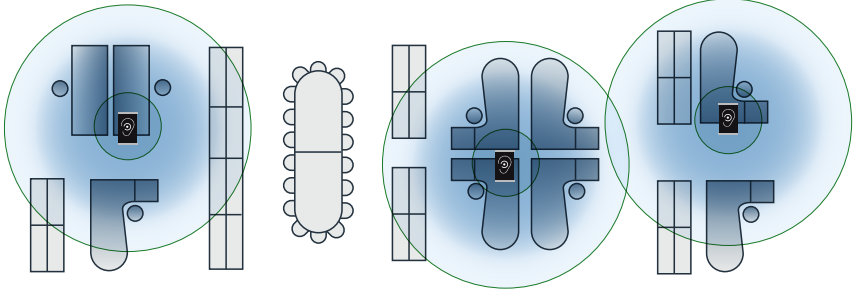

Jabra Noise Guide'in özelliklerini ve sağladığı imkânları tümüyle anlayabilmeniz için, Jabra Noise Guide'i kullanmaya başlamadan önce kullanım kılavuzunu okumanızı öneriyoruz.

Yazılımı ve kullanım kılavuzunu isterseniz web sitemizden de indirebilirsiniz: www.jabra.com/noiseguide.

Jabra Noise Guide'inizi nasıl kullanabileceğiniz hakkında **fikir ve ipucu** almak için lütfen www.noiseguide.org adresini ziyaret edin

Destek almak için bölgenizdeki Jabra Destek Ekibi ile istediğiniz zaman iletişime geçebilirsiniz.

Ayrıntılı bilgi lütfen için www.jabra.com/support adresini ziyaret edin.

Montage du Jabra Noise Guide sur le support de table



Contenu:

- Base
- Pince de table
- Tube A
- Tube B tube d'extension

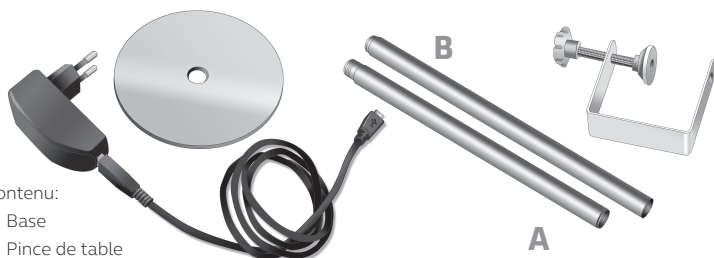

1

Passez le câble dans le disque, puis dans le trou de la pince.

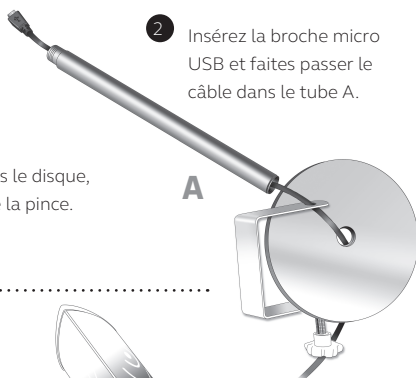

2

Insérez la broche micro USB et faites passer le câble dans le tube A.

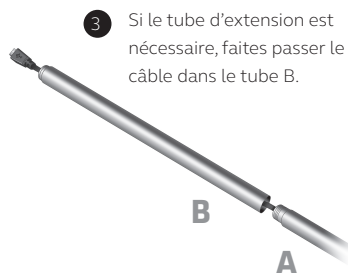

3

Si le tube d'extension est nécessaire, faites passer le câble dans le tube B.

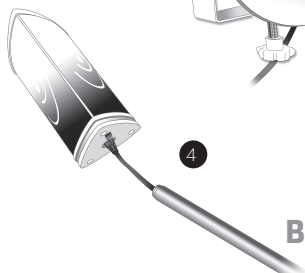

4

4. Assemblez le tube A et B. Vissez le tube AB sur le disque, puis branchez le Jabra Noise Guide au câble d'alimentation. Vissez le Jabra Noise Guide sur le tube. Installez sur une surface plate, puis serrez la vis sur la pince.



5

5. Vérifiez si le câble sort par le trou du disque et s'il n'est pas coincé. **IMPORTANT!** Pour éviter d'endommager Jabra Noise Guide, nous vous recommandons de toujours utiliser la pince comme indiqué dans l'illustration.

Logiciel

Le logiciel utilisé pour la configuration et l'affichage des mesures est inclus dans la clé USB fournie. Une fois l'installation du logiciel terminée, ouvrez le logiciel et cliquez sur « Manuel de l'utilisateur » dans le menu de gauche pour afficher le manuel de l'utilisateur dans votre langue.

Système d'exploitation : Windows 7, Windows 8, Windows 10

Mise à jour du logiciel

1. Cliquez sur "About Jabra Noise Guide" (Au sujet du Jabra Noise Guide) dans le menu à gauche «SETUP».
2. Cliquez sur "Software update" (mise à jour du logiciel).

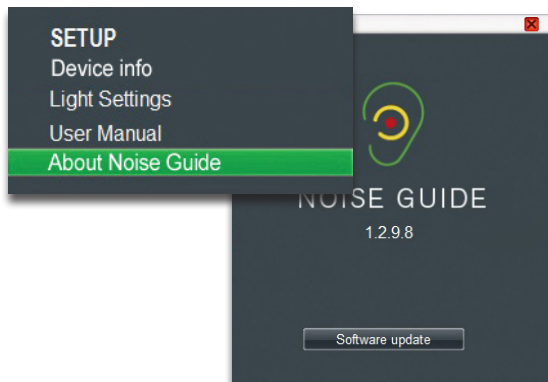

Mise à jour du micrologiciel – Connexion de votre Jabra Noise Guide à un PC

1. Cliquez sur "Device Info" (info périphérique) dans Configuration sur le menu à gauche du logiciel.
2. Cliquez sur "Check for firmware updates..." (vérifier les mises à jour de micrologiciel...) dans la fenêtre verte à droite.
3. Suivez les instructions sur votre écran pour mettre à jour le micrologiciel.

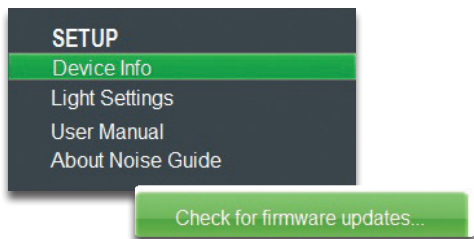

Nous vous recommandons vivement de vérifier fréquemment les mises à jour pour être sûr d'avoir les dernières versions du logiciel et du micrologiciel installés.

1. Port USB pour extraire les données du journal de la mémoire interne du Jabra Noise Guide et configuration hors ligne via la clé USB fournie.

REMARQUE! Le Jabra Noise Guide ne conserve aucune donnée directement sur la clé USB.

2. Port micro USB pour connecter le Jabra Noise Guide à l'adaptateur électrique ou à un PC.



Préréglage

Votre Jabra Noise Guide est préréglé sur "Noisy Office".

3 préréglages existent : Noisy Office, Normal Office et Quiet Office. Vous pouvez également définir vos propres réglages avec le logiciel.

Pour régler l'horloge interne de votre Jabra Noise Guide, connectez le périphérique à votre PC, ouvrez le logiciel et cliquez sur « Heure » dans le coin supérieur droit. L'heure sera alors synchronisée avec votre PC.

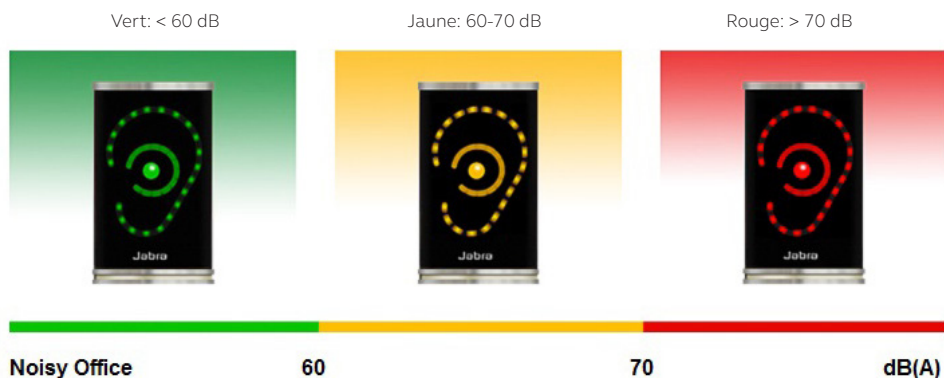

Pour en savoir plus sur les réglages à choisir pour votre bureau, consultez le site www.noiseguide.org

Portée

Le Jabra Noise Guide a une portée d'environ 5 mètres

Bureau en espace ouvert

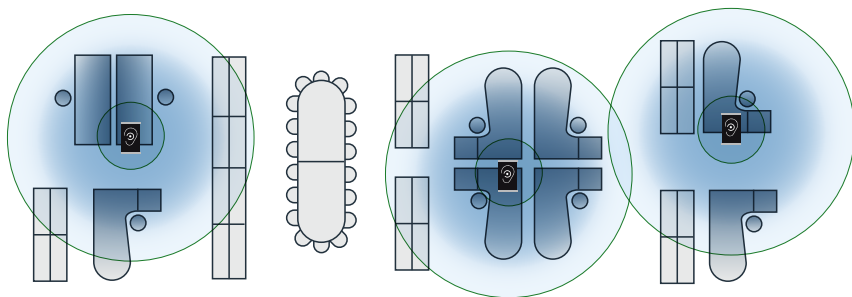

Pour comprendre entièrement les fonctions et les possibilités du Jabra Noise Guide, nous vous conseillons de lire l'intégralité du manuel utilisateur avant de commencer à utiliser le Jabra Noise Guide.

Vous pouvez aussi télécharger le logiciel et le manuel utilisateur sur notre site Web:

www.soundear.com/downloads.

Pour obtenir des conseils sur la manière d'utiliser votre Jabra Noise Guide, veuillez consulter le site www.noiseguide.org

Vous pouvez également vous mettre en contact avec l'équipe d'assistance locale Jabra.

Veuillez consulter le site www.jabra.com/support pour plus de détails.

把 Jabra Noise Guide 装到桌面支架上



内含物:

- 底座
- 桌夹
- 管 A
- 管 B 延长管

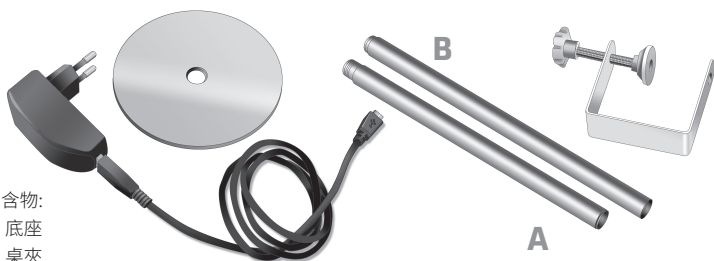

1

将接线穿过圆盘形底座，然后穿过桌面紧固架中的小孔。

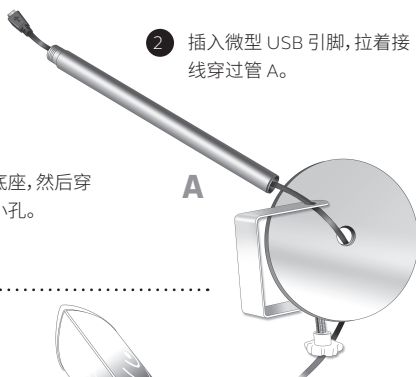

2

插入微型 USB 引脚，拉着接线穿过管 A。



3

如果需要延长管，拉着接线穿过管 B。

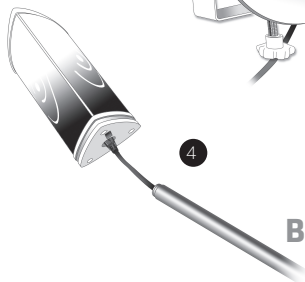

4



5

4. 组装管 A 和管 B。用螺丝把管 AB 拧到底部圆盘上，为 Jabra Noise Guide 接上电源线。用螺丝把 Jabra Noise Guide 拧到管子上。安装在平坦表面并拧紧桌夹上的螺钉。
5. 务必将接线从圆盘形底座的小孔中穿出，确保不会压到接线。**重要!**为防止损坏 Jabra Noise Guide，建议务必使用本图片中所示的桌夹。

软件

随附的 USB 密钥中含有用于配置和查看测量数据的软件。软件安装完成后, 打开软件并点击左侧菜单中的“用户手册”(User Manual) 查看指定语言的使用手册。

为了确保软件和固件是最新的, 请先通过软件查看其更新信息。重要的是首先要更新软件, 随后更新 Jabra Noise Guide 的内部固件。

操作系统: Windows 7、Windows 8、Windows 10

软件更新

1. 点击左侧菜单中 setup (设置) 下的“关于 Noise Guide”(About Noise Guide)。
2. 点击“软件更新”(Software update)。

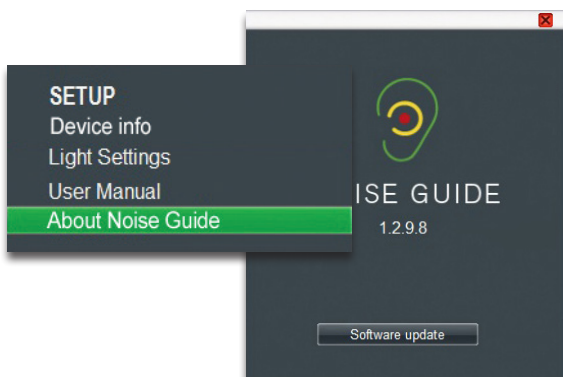

固件更新 – 将 JABRA NOISE GUIDE 连接到电脑

1. 点击软件左侧菜单中“设置”(Set up)下的“设备信息”(Device Info)。
2. 点击右侧绿色方框中的“检查固件更新...”(Check for firmware updates...)
3. 按照屏幕上的操作提示更新固件。

强烈建议您定期检查更新, 确保您安装了最新版软件和固件。

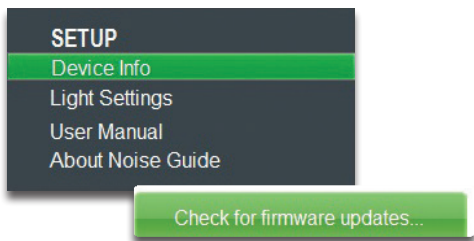

1. USB 端口用于提取 Jabra Noise Guide 内存中的日志数据, 并通过随附的 U 盘进行离线配置。

注意! Jabra Noise Guide 不会把任何数据直接记录在 U 盘中

2. 用于将 Jabra Noise Guide 连接到电源适配器或电脑的微型 USB 端口。

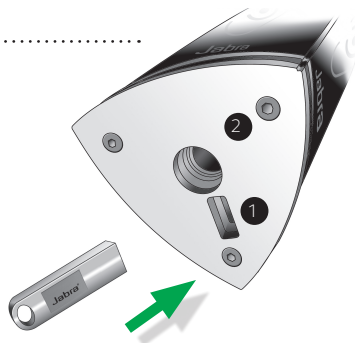

预设设置

Jabra Noise Guide 预设为“嘈杂的办公室”(Noisy Office)。

有三种预设设置可以选择: Noisy Office Normal Office Quiet Office, 还可通过软件定义属于自己的设置。

若要设置 Jabra Noise Guide 的内部时钟, 请将设备连接到电脑, 打开软件并点击右上角的“时间”(time)。此后时钟将与电脑时间同步。

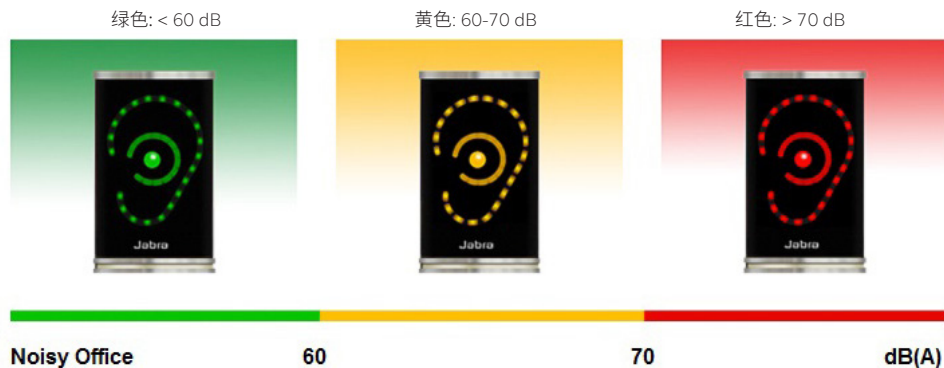

有关您的办公室可选择的具体设置, 请访问 www.noiseguide.org

测量范围

JABRA NOISE GUIDE 的测量范围约为 5 米

开放空间办公室

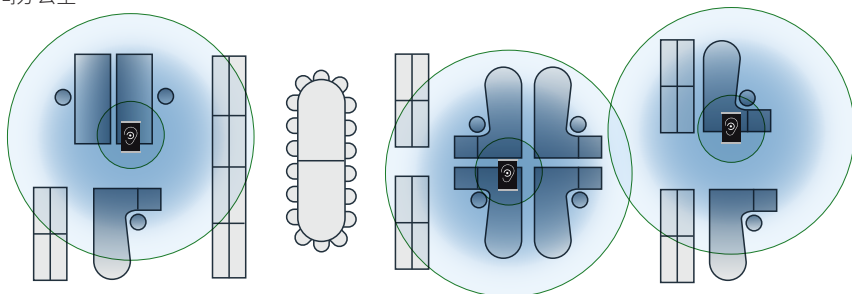

为充分了解 Jabra Noise Guide 的特性及可能性, 建议您在使用 Jabra Noise Guide 之前仔细阅读用户手册。您也可以访问我们的网站下载软件及使用手册:
www.soundear.com/downloads.

有关如何使用 Jabra Noise Guide 的灵感和技巧, 请访问 www.noiseguide.org
此外也欢迎您随时联系本地的 Jabra 支持团队获取进一步的帮助。
更多信息请访问 www.jabra.com/support for further information.

安裝 Jabra Noise Guide 噪音指示燈的桌上支架



內附配件:

- 底座
- 桌夾
- A 管
- B 管 (延長管)

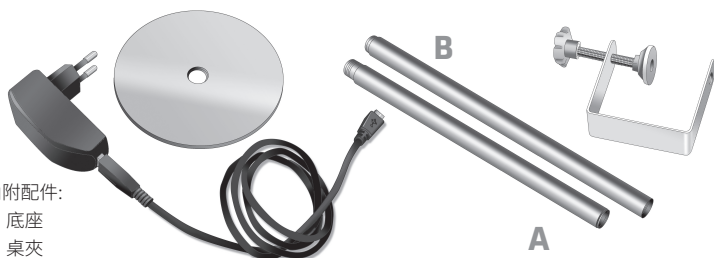

1

將電源線穿過碟型底座，然後穿過桌夾上的孔。



- 2 插入 micro USB 插頭，然後將線穿過 A 管。

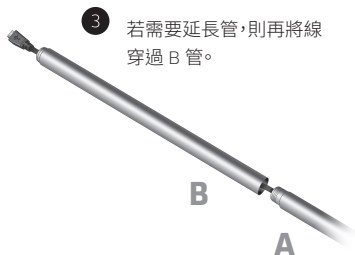

3

若需要延長管，則再將線穿過 B 管。

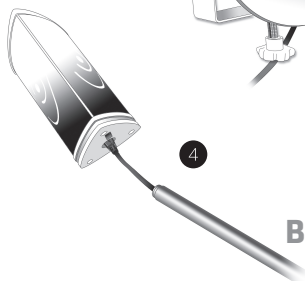

4

4. 組合 A 管與 B 管。將 AB 管旋入碟型底座上，然後將 Jabra Noise Guide 噪音指示燈連接至電源線。將 Jabra Noise Guide 噪音指示燈旋入管子上。裝至平坦表面上，然後轉緊桌夾旋鈕。



5

5. 請確保電源線從碟型底座的凹槽穿出，以免被夾住。**重要!**建議只使用圖中所示桌夾，以免 Jabra Noise Guide 噪音指示燈受損。

軟體

請以內附的 USB 隨身碟安裝用來設定與檢視測量數據的軟體。當軟體安裝完畢後，開啟軟體，點選左側「使用者手冊」，檢視您所需語言的使用者手冊。

為確保軟體及韌體均為最新版本，請先從軟體中檢查更新。務必先更新軟體，然後再更新 Jabra Noise Guide 噪音指示燈內部的韌體。

作業系統：Windows 7、Windows 8、Windows 10

軟體更新

1. 從左側功能表中，點選「設定」底下的「關於 Noise Guide」。
2. 點選「軟體更新」。

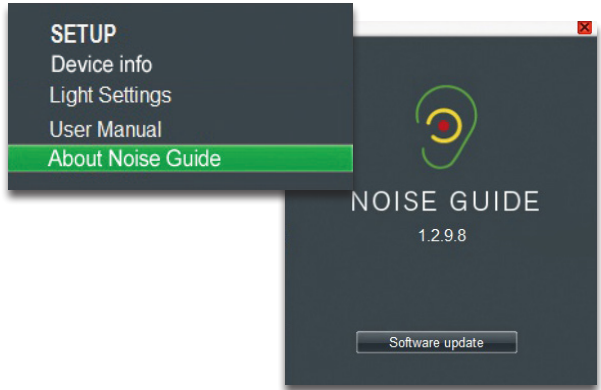

韌體更新 – 將您的 JABRA NOISE GUIDE 噪音指示燈連接至電腦

1. 從軟體左側功能表中，點選「設定」底下的「裝置資訊」。
2. 點選右側綠色方格中的「檢查韌體更新...」。
3. 依照螢幕上的指示更新韌體。

強烈建議您經常檢查更新，以確保您安裝的軟體和韌體都是最新版本。

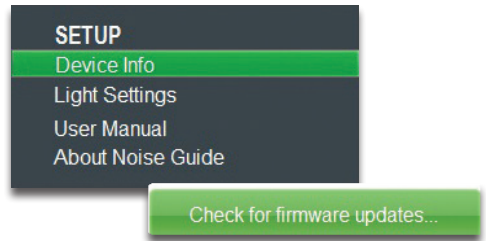

1. USB 連接埠：可透過內附的 USB 隨身碟從 Jabra Noise Guide 內建記憶體匯出記錄資料及離線設定。

注意！ JABRA NOISE GUIDE 不會將任何資料直接記錄在 USB 隨身碟上。

2. 將 Jabra Noise Guide 噪音指示燈透過 micro-USB 連接埠連接至電源變壓器或電腦。



預設選項

您的 Jabra Noise Guide 噪音指示燈預設為「吵雜辦公室」。
您有 3 種預設選項：吵雜辦公室、正常辦公室、安靜辦公室，
或可透過軟體自訂設定值。

若要設定 Jabra Noise Guide 噪音指示燈的內建時鐘，請
將裝置連接到電腦，開啟軟體，然後點選右上角的「時間」。
裝置的時間會自動與電腦同步。

綠色: < 60 分貝

黃色: 60-70 分貝

紅色: > 70 分貝

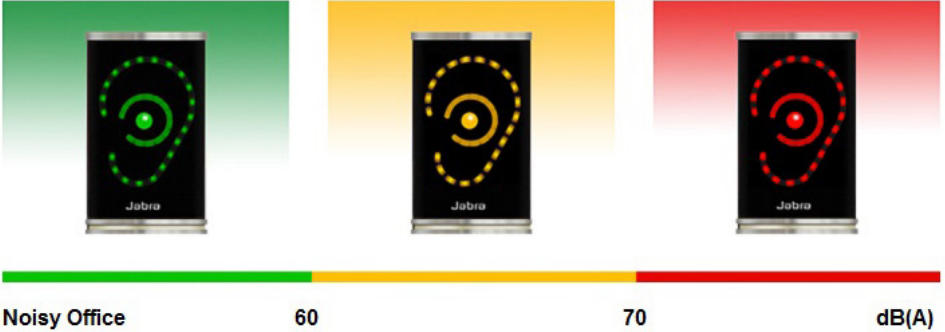

若想了解您的辦公室應選擇何種設定，請造訪 www.noiseguide.org

測量範圍

JABRA NOISE GUIDE 噪音指示燈的測量範圍約為 5 公尺

開放空間辦公室

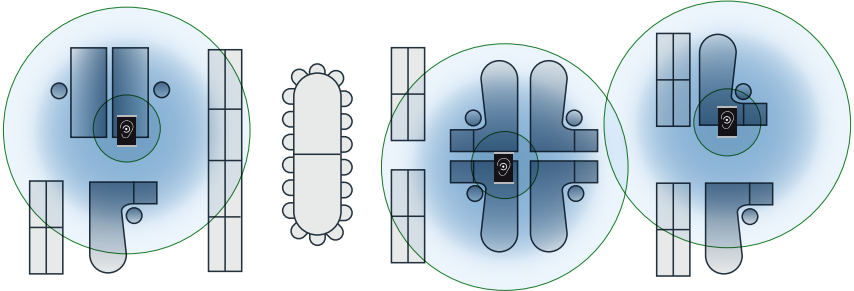

為完全了解 Jabra Noise Guide 噪音指示燈的特性與功能，建議您在開始使用 Jabra Noise Guide 噪音指示燈之前，先詳閱使用者手冊。

您也可上網下載軟體及使用者手冊，網址：www.jabra.com/noiseguide。

若想參閱 Jabra Noise Guide 噪音指示燈的**使用靈感及要訣**，請造訪：www.noiseguide.org。

歡迎您向當地 Jabra 支援團隊尋求進一步協助。

請上網到 www.jabra.com/support 查詢相關資訊。

Jabra ノイズガイドのテーブルスタンドへの取り付け



内容:

- ベース
- テーブルグリップ
- チューブ A
- チューブ B 延長チューブ

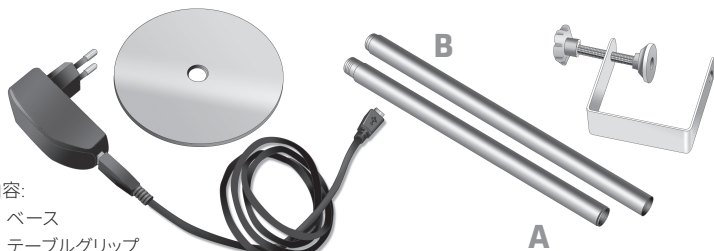

1

ケーブルをディスクベースに通し、穴からテーブルグリップに通します。

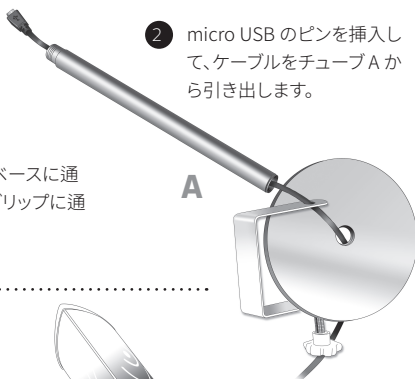

2

micro USB のピンを挿入して、ケーブルをチューブ A から引き出します。

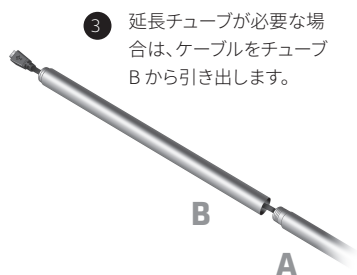

3

延長チューブが必要な場合は、ケーブルをチューブ B から引き出します。

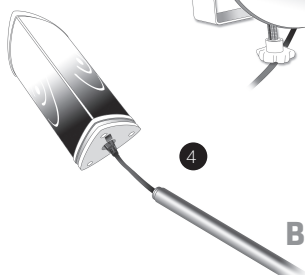

4



5

4. チューブ A と B を組み立てます。チューブ AB をベースディスクにネジで留め、Jabra ノイズガイドを電源ケーブルに接続します。Jabra ノイズガイドをチューブにネジで留めます。平らな面に取り付け、テーブルグリップのネジを締めます。

5. ケーブルがディスクベースの穴から出ていることを確認し、ケーブルがはさまれないようにしてください。**重要!** Jabra ノイズガイドへの損傷を回避するため、常にこの図のようにテーブルグリップを使用することを推奨します。

ソフトウェア

計測の設定と表示に使用するソフトウェアには、USB キーが付属しています。ソフトウェアのインストールが完了すると、ソフトウェアを開き、左のメニューにある「ユーザーマニュアル」(User Manual) をクリックして、ご希望の言語のユーザーマニュアルを表示します。

オペレーティングシステム: Windows 7、Windows 8、Windows 10

ソフトウェアのアップデート

1. 左側のメニューのセットアップの下にある「ノイズガイドのバージョン」(About Noise Guide) をクリックします。
2. 「ソフトウェアアップデート」(Software update) をクリックします。

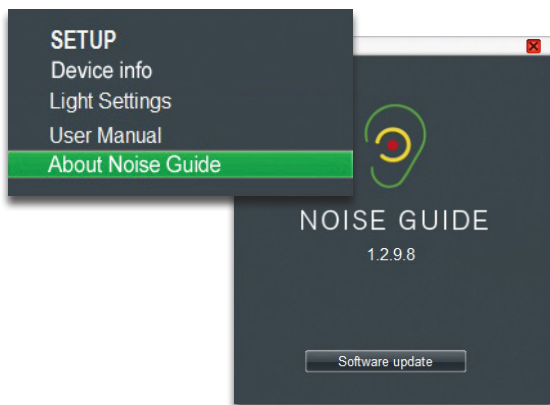

ファームウェアアップデート - ノイズガイドを PC に接続

1. ソフトウェアの左側のメニューのセットアップの下にある「デバイス情報」(Device Info) をクリックします。
2. 右側の緑のボックスの「ファームウェアアップデートの確認」(Check for firmware updates...) をクリックします。
3. 画面上の指示に従ってファームウェアをアップデートします。

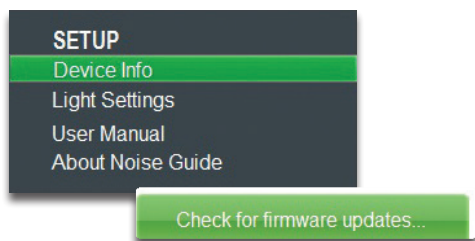

頻繁にアップデートを確認して、最新バージョンのソフトウェアとファームウェアの両方がインストールされているようにしてください。

1. 付属の USB メモリースティックを介して、ノイズガイドの内部メモリとオフライン設定からログデータを抽出する USB ポート。

注意! ノイズガイドは USB メモリースティックに直接データを書き込みません

2. Jabra ノイズガイドを電源アダプタまたは PC に接続する Micro USB ポート。

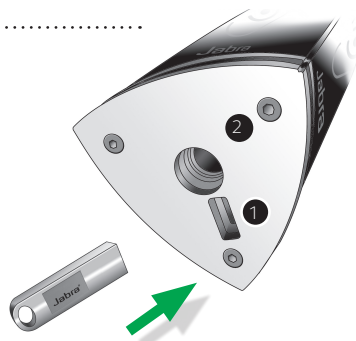

プリセット

Jabra ノイズガイドは「騒がしいオフィス」に事前に設定されています。

騒がしいオフィス、普通のオフィス、静かなオフィスの3つのプリセットから選択するか、独自の設定をソフトウェアから定義できます。

Jabra ノイズガイドの内部クロックを設定するには、デバイスをPCに接続し、ソフトウェアを開き、右上の「時間」(time)をクリックします。時間がPCと同期されます。

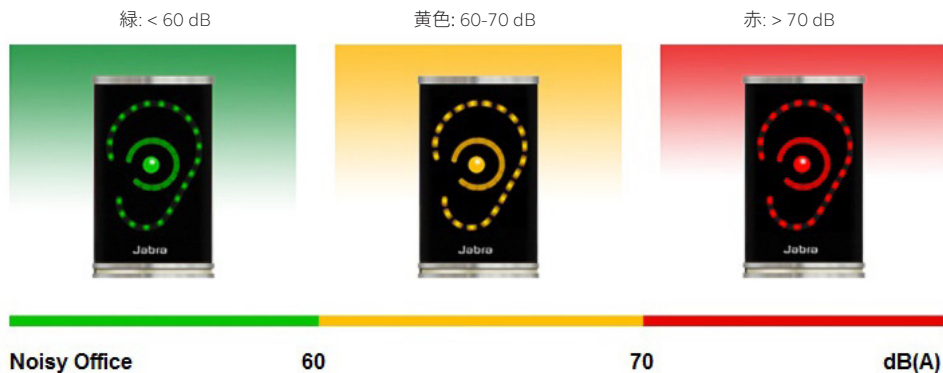

オフィスに選択する設定の詳細については、www.noiseguide.org を参照してください

測定範囲

JABRA ノイズガイドの測定範囲は約 5 メートルです

開放的なオフィス

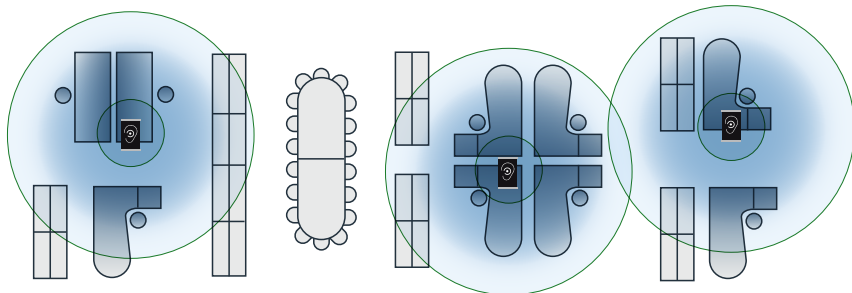

Jabra ノイズガイドの機能と性能を完全に理解するため、Jabra ノイズガイドの使用を始める前にユーザーマニュアルを熟読することをお勧めします。
ソフトウェアとユーザーマニュアルを当社の Web サイト、www.soundear.com/downloads からダウンロードすることもできます。

Jabra ノイズガイドの使用法に関する**アイデアやヒント**については、www.noiseguide.org を参照してください
ご質問については、最寄の Jabra サポートチームにもご連絡ください。
詳細については、www.jabra.com/support をご覧ください。

테이블 스탠드에 Jabra Noise Guide 부착하기



내용물:

- 베이스
- 테이블 그림
- 튜브 A
- 튜브 B 연장 튜브

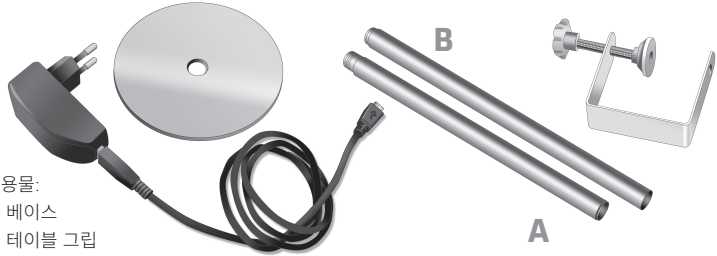

1

디스크 베이스를 통해 케이블을 통과시키고, 테이블 그림 구멍을 통해 넣습니다.

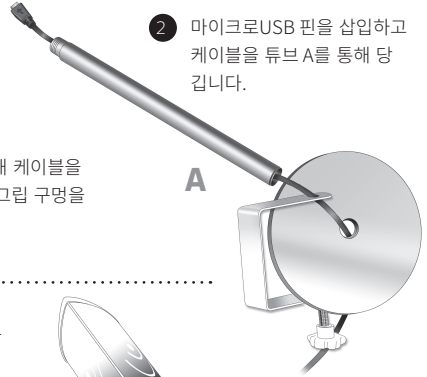

2

마이크로USB 핀을 삽입하고 케이블을 튜브 A를 통해 당깁니다.



3

연장 튜브가 필요하면 케이블을 튜브 B를 통해 당깁니다.

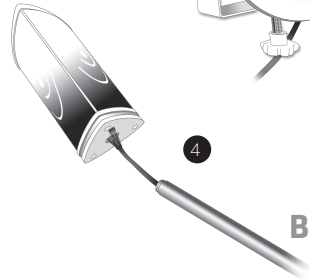

4

4. 튜브 A와 B를 조립합니다. 튜브 AB를 돌려서 베이스 디스크에 연결하고, Jabra Noise Guide를 전원 케이블에 연결합니다. Jabra Noise Guide를 돌려서 튜브에 연결합니다. 평평한 표면에 탑재하고 테이블 그림의 나사를 조입니다.



5

5. 디스크 베이스의 구멍으로 케이블이 나오게 하여 케이블이 끼지 않도록 주의합니다. **중요!** Jabra Noise Guide에 대한 손상을 방지하려면 언제나 이 도해에서 표시된 대로 테이블 그림을 사용해 주십시오.

소프트웨어

구성에 사용하는 소프트웨어 및 측정 보기는 포함된 USB 키에 있습니다. 소프트웨어 설치가 완료되면 소프트웨어를 열고 자신의 언어로 왼쪽 메뉴의 “사용자 설명서(User Manual)”를 클릭합니다.

소프트웨어에서 업데이트를 확인하여 소프트웨어와 펌웨어를 최신으로 유지할 수 있습니다. 소프트웨어를 우선 업데이트한 다음에 Jabra Noise Guide 에서 내부 펌웨어를 업데이트하는 것이 중요합니다.

운영 체제: Windows 7, Windows 8, Windows 10

소프트웨어 업데이트

1. 왼쪽 메뉴에 있는 세트업에서 “Noise Guide 정보 (About Noise Guide)”를 클릭합니다.
2. “소프트웨어 업데이트(Software update)”를 클릭합니다.

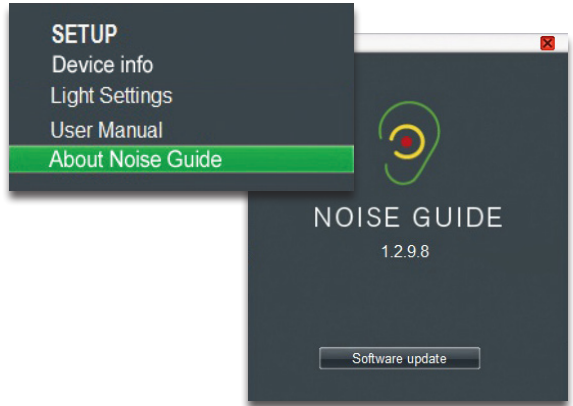

펌웨어 업데이트 - PC에 Jabra Noise Guide 연결하기

1. 소프트웨어 왼쪽 메뉴에 있는 세트업에서 “장치 정보 (Device Info)”를 클릭합니다.
2. 오른쪽 녹색 상자의 “펌웨어 업데이트 확인(Check for firmware updates...)”을 클릭합니다.
3. 화면의 안내에 따라 펌웨어를 업데이트합니다.

최신 소프트웨어와 펌웨어가 설치되었는지 확인하려면 자주 업데이트를 확인해 주십시오.

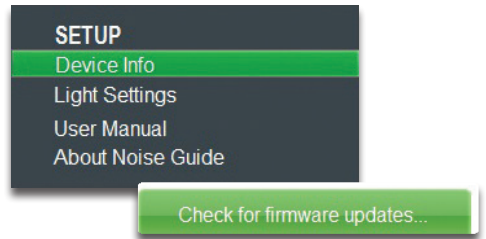

1. USB 포트를 이용하여 Jabra Noise Guide 내부 메모리 에서 로그 데이터를 추출하고, 포함된 USB 메모리를 통해 오프라인으로 구성할 수 있습니다.

참고! Jabra Noise Guide는 USB 메모리 스틱에 직접 데이터를 기록하지 않습니다.

2. Jabra Noise Guide를 전원어댑터 또는 PC에 연결하기 위한 마이크로USB 포트.

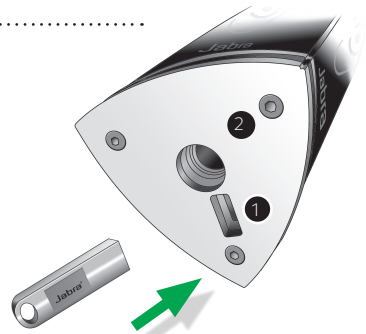

프리셋 설정

Jabra Noise Guide는 “시끄러운 사무실(Noisy Office)”로 프리셋이 지정되어 있습니다.

프리셋 설정은 셋 중에서 선택할 수 있습니다. 시끄러운 사무실(Noisy Office), 보통 사무실(Normal Office), 조용한 사무실(Quiet Office), 또는 소프트웨어로 자신의 설정을 정의할 수 있습니다.

Jabra Noise Guide의 내부 시계를 맞추려면 장치를 PC에 연결하고, 소프트웨어를 열고 오른쪽 상단 구석의 ‘시간(time)’을 클릭합니다. 그러면 시간이 PC와 동기화됩니다.

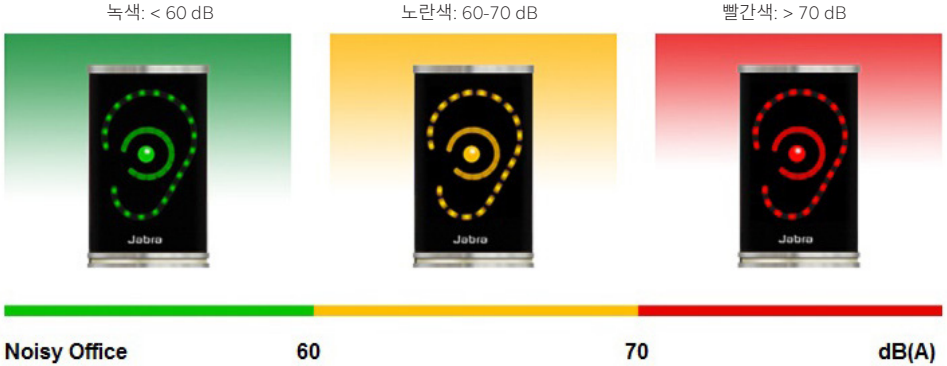

www.noiseguide.org 에 방문하여 사무실에 적합한 설정에 대한 더 자세한 정보를 알아볼 수 있습니다.

측정 범위

Jabra Noise Guide 의 측정 범위는 약 5미터입니다

개방형 사무실

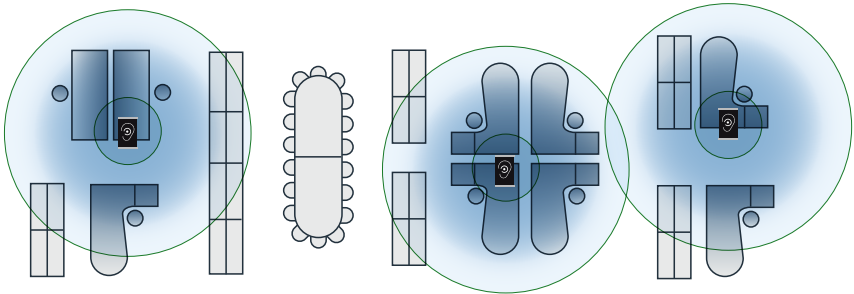

Jabra Noise Guide 의 기능과 장점을 완전히 이해하려면 Jabra Noise Guide 를 사용하기 전에 사용 설명서를 주의 깊게 읽을 것을 권장합니다.

또한 웹사이트에서 소프트웨어와 사용 설명서를 다운로드할 수 있습니다: www.jabra.com/noiseguide.

Jabra Noise Guide 사용을 위한 아이디어 및 조언은 www.noiseguide.org에서 확인할 수 있습니다.

현지 Jabra 지원 팀에게 연락하여 더 도움을 받을 수 있습니다.

자세한 내용 보기: www.jabra.com/support

